

# Manutention

**2655** €HT  
l'unité



## Transpalette électrique 1500 kg - Lithium

Équipé d'un réel BMS (Système de contrôle des batteries) répondant à la Norme EN 62619.

**Conception ultra-compacte et légère.**

- Timon ergonomique permettant une conduite à 90° sur vérin à gaz avec écran LCD et démarrage code PIN.
- Châssis renforcé Ep. 4,5 mm.
- Vitesse de déplacement sans / avec charge : 4,2/4,7 km/h.
- Système antivol de la batterie.
- Dim. hors tout : L 1537 x l. 540 x H 1160 mm.
- Dim. fourches : L 1150 x l. 540 mm.
- Possibilité de charger la batterie jusqu'à -15°C.
- Timon et batterie IP 65.
- Roues motrices antidérapantes.
- Batterie lithium 24 V / 40 Ah.
- Poids : 125 kg.
- **Garantie : 1 an pièces.**



Capacité (kg)	Réf.	Prix € HT l'unité
1500	DDAD0659	2 655,00

### Découvrez toutes nos références du secteur :

<b>Diabes</b>	p. 4	<b>Chariots de manutention</b>	p. 21	<b>Manipulateurs de fûts</b>	p. 72
<b>Diabes spécifiques</b>	p. 12	<b>Chariots spécifiques</b>	p. 35	<b>Remorques industrielles</b>	p. 76
<b>Diabes escaliers</b>	p. 14	<b>Rolls</b>	p. 44	<b>Tracteurs électriques</b>	p. 78
<b>Coins roulants</b>	p. 16	<b>Transpalettes</b>	p. 47	<b>Roues et roulettes</b>	p. 79
<b>Rouleurs</b>	p. 17	<b>Gerbeurs</b>	p. 61	<b>Convoyeurs</b>	p. 84
<b>Plateaux roulants</b>	p. 18	<b>Accessoires chariots élévateurs</b>	p. 71	<b>Véhicules électriques</b>	p. 86



## Diabes aluminium

### Diabe compact alu

Télescopique et entièrement repliable.

- Capacité : 80 kg.
- Dim. bavette rabattable : l. 385 x P 270 mm.
- Dim. dépliée : l. 410 x P 395 x H 1000 mm.
- Dim. repliée : l. 385 x P 50 x H 755 mm.
- Poignée ergonomique.
- Roues TPR Ø 125 mm.
- Poids : 3,6 kg.



Remises quantitatives  
Nous consulter

Modèle breveté

Réf.	Prix € HT l'unité
DDAA0151	159.00



### Diabe compact alu

Télescopique et entièrement repliable.

Pour un usage intensif.

- Charge : 150 kg.
- Dim. bavette rabattable : l. 490 x P 330 mm.
- Dim. dépliée : l. 500 x P 490 x H 1100 mm.
- Dim. repliée : l. 500 x P 60 x H 780 mm.
- Bouton de réglage pour allongement de dossier.
- Repose-pied pour faciliter l'inclinaison.
- Poignée ergonomique avec barre de protection.
- Roues TPR Ø 180 mm, avec roulement à billes.
- Poids : 5,5 kg.

Livré avec :

- Sangle d'arrimage ajustable.
- Support pour charges cylindriques amovible.
- Barrette pour fixer une boîte plastique amovible.

Existe en capacité de charge 75 kg.

Réf.	Prix € HT l'unité
DDAA0266	225.00

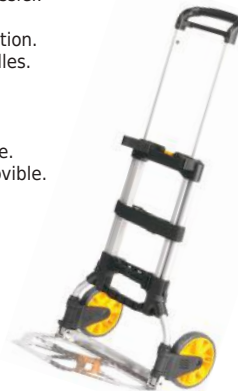

### Diabe compact alu

Léger, très résistant pour un poids et un encombrement réduit.

- Capacité : 50, 125 et 200 Kg.
- Equipé d'une grande bavette pour le transport de charges volumineuses.
- Complètement pliable : roues, bavette, poignée grâce aux boutons de réglage.
- Conditionné par 3 diables.
- Autres conditionnements sur demande.



DDAA0152



DDAA0153



Poignées repliables sur le modèle 200 kg

Bouton de pliage et dépliage rapide du diabe

DDAA0154

Charge (kg)	Type de bavette	Type de dossier	Type de roues	Roues Ø (mm)	Dim. bavette l. x P (mm)	Dim. repliée l. x P x H (mm)	Dim. dépliée l. x P x H (mm)	Poids (kg)	Cdt par	Réf.	Prix € HT l'unité
50	Repliable	Droit	Caoutchouc	120	385 x 280	390 x 50 x 630	390 x 400 x 1000	3,3	3	DDAA0152	100.00
125	Repliable	Droit	Caoutchouc	180	485 x 350	500 x 65 x 750	510 x 520 x 1090	7,9	3	DDAA0153	259.00
200	Repliable	Droit	Caoutchouc	200	590 x 390	595 x 100 x 1020	600 x 600 x 1260	12	3	DDAA0154	301.00

### Diabe compact alu

Télescopique et entièrement repliable.

- Capacité : 120 kg.
- Dim. bavette rabattable : l. 345 x P 490 mm.
- Dim. dépliée : l. 500 x P 525 x H 1080 mm.
- Dim. repliée : l. 490 x P 80 x H 810 mm.
- Poignée ergonomique.
- Roues TPR Ø 175 mm.
- Poids : 4,5 kg.



Réf.	Prix € HT l'unité
DDAA0155	199.00



### Diabe compact alu

Télescopique et entièrement repliable.

- Capacité : 200 kg.
- Dim. bavette rabattable : l. 610 x P 390 mm.
- Dim. dépliée : l. 635 x P 605 x H 1285 mm.
- Dim. repliée : l. 610 x P 124 x H 1052 mm.
- Poignée ergonomique.
- Roues TPR Ø 203 mm.
- Poids : 11 kg.

Modèle breveté



Réf.	Prix € HT l'unité
DDAA0156	305.00



### Diabe alu à bavette rabattable

Bras à patins pour un passage aisé des escaliers.

- Charge : 200 kg.
- Construction en tube mécanique soudé.
- Poignées de sécurité à garde.
- Dim. hors tout : l. 500 x P 560 x H 1315 mm.
- Dim. bavette : l. 285 x P 245 mm.
- Roues pneumatiques ou increvables : Ø 260 mm.
- Poids : 9 kg.



Type de roues	Réf.	Prix € HT l'unité
Pneumatiques	DDAA0264	329.00
Increvables	DDAA0265	380.00



## Diable aluminium à bavette fixe

Tablier droit et surélevé.

- Charge : 350 kg.
- Châssis entièrement soudé.
- Poignées ergonomiques avec protection.
- Dim. : l. 505 x P 500 x H 1380 mm.
- Dim. bavette fixe : l. 285 x P 240 mm.
- Roues pneumatiques ou increvables : Ø 260 mm.
- Bavettes de roues extra larges.

• DDAA0344

avec protection plastique des montants.

• Garantie : 3 ans.



DDAA0344

DDAA0294

**MATADOR**

Type de roues	Poids (kg)	Réf.	Prix € HT l'unité
Pneumatiques	8,60	DDAA0293	398.00
Increvables	9,20	DDAA0294	439.00
Increvables	9,20	DDAA0344	494.00

## Diable aluminium à bavette démontable

• Charge : 200 kg

- Ensemble mécano soudé en aluminium.
- Poignées de sécurité en plastique dur.
- Grande largeur de bavette.
- Bavette en tôle d'alu à boulonner et remplaçable. Tablier cintré.
- Dim. bavette : l. 480 x P 300 mm.
- Dim. : l. 590 x H 1300 mm.
- Roues montées pneumatiques ou increvables Ø 260 x 85 mm.
- Roues montées à bandage caoutchouc Ø 260 x 56 mm.
- Fixation des roues par vis.
- Livré avec bavette démontée.

• Garantie : 10 ans.



DDAA0335

DDAA0336

Type de roues	Poids (kg)	Réf.	Prix € HT l'unité
Pneumatiques	10	DDAA0335	333.00
Bandage caoutchouc	13	DDAA0336	333.00
Increvables	11	DDAA0355	358.00

## Diable brasseur alu

Pour le transport de fûts et de casiers à bouteilles.

• Charge : 300 kg.

- Dim. bavette rabattable : l. 250 x P 265 mm.
- Dim. hors tout : l. 280 x P 470 x H 1310 mm.
- Poignées ergonomiques.
- Glissières en plastique pour franchir les escaliers.
- Roues Ø 260 mm, pneumatiques ou increvables, montées sur roulements étanches : 6004 2RS.
- Poids : 11 kg.



DDAA0159



DDAA0158

Roues	Réf.	Prix € HT l'unité
Pneumatiques	DDAA0158	441.00
Increvables	DDAA0159	498.00

Prix HT départ usine actualisés sur notre site

## Diabes aluminium

### Diable professionnel aluminium à bavette fixe

Idéal pour les électroménagers.

• Charge : 350 kg.

- Tube ovale pour une meilleure prise en main.
- Plus de stabilité grâce un empattement extra large.
- Poignées ergonomiques ovales avec protection des mains en caoutchouc naturel.
- Dim. : l. 665 x P 630 x H 1110 mm.
- Dim. bavette fixe : l. 580 x P 140 mm.
- Roues pneumatiques ou increvables Ø 260 x 85 mm.

• Garantie : 3 ans.



**MATADOR**

Type de roues	Poids (kg)	Réf.	Prix € HT l'unité
Pneumatiques	9,60	DDAA0358	408.00
Increvables	10,20	DDAA0357	445.00

### Diable alu à bavette rabattable

Pour le transport de charges volumineuses.

• Charge : 150 kg.

- Poignées de sécurité à garde.
- Dim. hors tout : l. 530 x P 740 x H 1320 mm.
- Dim. bavette rabattable : l. 530 x P 375 mm.
- Roues étoiles caoutchouc semi-élastiques 2 x 3 roues Ø 160 mm.
- Roues pneumatiques ou increvables : Ø 260 mm.



Large bavette rabattable



Roues	Poids (kg)	Réf.	Prix € HT l'unité
Etoiles	11	DDAA0113	440.00
Pneumatiques	9	DDAA0112	365.00
Increvables	9	DDAA0263	454.00

### Diable aluminium tout terrain 250 kg

Peut être utilisé sur tout type de terrain.

• Charge : 250 kg.

- Structure renforcée en aluminium.
- Dim. bavette fixe : l. 460 x P 200 mm.
- Dim. hors tout : l. 470 x P 600 x H 1300 mm.
- Roulettes avant : Ø 100 mm.
- Roues arrières : Ø 330 mm.
- Poids : 13.5 kg.



Réf.	Prix € HT l'unité
DDAA0352	490.00



Découvrez les exclusivités proposées sur notre site



## Diabes aluminium

### Diable aluminium monte-escaliers

- Charge : 150 kg.
- Dim. bavette fixe : l. 472 x P 178 mm.
- Dim. hors tout : l. 485 x P 565 x H 1525 mm.
- Tablier droit.
- Roues étoiles Ø 160 mm.
- Poids : 17 kg.



### Diable aluminium tablier incurvé

- Charge : 250 kg.
- Dim. bavette fixe : l. 472 x P 178 mm.
- Dim. hors tout : l. 520 x P 465 x H 1295 mm.
- Bras arrière à patins pour le franchissement de trottoirs ou de marches.
- Roues pneumatiques Ø 254 mm, montées sur roulements étanches : 6202 2RS.
- Poids : 12,6 kg.



**337** €HT  
l'unité



Bras arrière à patins pour le franchissement de trottoirs ou de marches

### Diable aluminium tablier droit

- Charge : 250 kg.
- Dim. bavette fixe : l. 356 x P 178 mm.
- Dim. hors tout : l. 530 x P 470 x H 1290 mm.
- Roues pneumatiques Ø 254 mm, montées sur roulements étanches : 6202 2RS.
- Poids : 10 kg.



Réf.	Prix € HT l'unité
DDAA0160	337.00

Réf.	Prix € HT l'unité
DDAA0161	337.00

Réf.	Prix € HT l'unité
DDAA0162	320.00

### Diable / chariot 3 en 1 aluminium

Avec bavette fixe et repliable.

- Charge : 250 kg sur diable ou 350 kg sur chariot.
- Dim. bavette fixe : l. 450 x P 200 mm.
- Dim. bavette repliable : l. 700 x P 200 mm.
- Roues pneumatiques Ø 260 mm, montées sur roulements étanches : 6202 2RS.
- Roulettes pivotantes arrière Ø 125 mm.
- Poids : 16 kg.



Position 2

Position 3

### Diable / chariot 2 en 1 aluminium

- Charge : 250 kg sur diable ou 350 kg sur chariot.
- Dim. bavette fixe : l. 450 x P 200 mm.
- Roues pneumatiques Ø 260 mm, montées sur roulements étanches : 6202 2RS.
- Roulettes pivotantes arrière Ø 125 mm.
- Poids : 17,5 kg.



### Diable aluminium avec frein à main

Permet un contrôle optimal de la charge dans les pentes.

- Charge : 250 kg.
- Dim. bavette fixe : l. 460 x P 200 mm.
- Dim. hors tout : l. 525 x P 475 x H 1285 mm.
- Bras arrière à patins pour le franchissement de trottoirs ou de marches.
- Roues pneumatiques Ø 260 mm, montées sur roulements étanches : 6204 2RS.
- Poids : 14,8 kg.

Option sur demande : Roues increvables.



Dim. diable L x P x H (mm)	Dim. chariot L x P x H (mm)	Réf.	Prix € HT l'unité
1465 x 527 x 957	1303 x 527 x 1040	DDAA0163	473.00

Dim. diable L x P x H (mm)	Dim. chariot L x P x H (mm)	Réf.	Prix € HT l'unité
525 x 470 x 1315	1185 x 525 x 1040	DDAA0164	405.00

Dim. hors tout L x P x H (mm)	Réf.	Prix € HT l'unité
525 x 475 x 1285	DDAA0268	473.00



# Diabes

## Diable à pelle fixe

Tablier légèrement incurvé et poignées à garde.

- Charge : 250 kg.
- Construction en tube d'acier soudé Ø 25 mm.
- Dim. hors tout : l. 532 x H 1126 mm.
- Dim. bavette : l. 400 x P 143 mm.
- Coloris : Gris anthracite RAL 7016.
- Poids : 12 kg.
- Garantie : 5 ans.

A partir de **189 €HT** l'unité

### 5 types de roues :

- Caoutchouc semi-élastique.
- Pneumatiques.
- Increvables.
- Caoutchouc Gris non tachant.
- Étoiles caoutchouc semi-élastique.



## Diable à pelle fixe + bavette repliable

Tablier légèrement incurvé et poignées à garde.

- Charge : 250 kg.
- Construction en tube d'acier soudé Ø 25 mm.
- Dim. hors tout : l. 532 x H 1126 mm.
- Dim. bavette : l. 400 x P 143 mm.
- Dim. bavette repliable : l. 325 x P 335 mm.
- Coloris : Gris anthracite RAL 7016.
- Poids : 14 kg.
- Garantie : 5 ans.

### 5 types de roues :

- Caoutchouc semi-élastique.
- Pneumatiques.
- Increvables.
- Caoutchouc Gris non tachant.
- Étoiles caoutchouc semi-élastique.



Capacité (kg)	Type de bandage des roues	Roues Ø (mm)	Réf.	Prix € HT l'unité
250	Caoutchouc semi-élastique	250	DDAA0299	189.00
250	Pneumatique	260	DDAA0300	192.00
250	Increvable	260	DDAA0301	259.00
250	Caoutchouc Gris non tachant	250	DDAA0302	355.00
250	Roues étoiles semi-élastique	3 x 160	DDAA0303	255.00

Capacité (kg)	Type de bandage des roues	Roues Ø (mm)	Réf.	Prix € HT l'unité
250	Caoutchouc semi-élastique	250	DDAA0304	217.00
250	Pneumatique	260	DDAA0305	220.00
250	Increvable	260	DDAA0306	287.00
250	Caoutchouc Gris non tachant	250	DDAA0307	383.00
250	Roues étoiles semi-élastique	3 x 160	DDAA0308	288.00

## Diable à pelle fixe

Tablier légèrement incurvé et poignées fermées.

Chargement en position horizontale.

- Charge : 250 kg.
- Construction en tube d'acier soudé Ø 25 mm.
- Dim. hors tout : l. 532 x H 1126 mm.
- Dim. bavette : l. 400 x P 143 mm.
- Coloris : Gris anthracite RAL 7016.
- Poids : 12 kg.
- Garantie : 5 ans.

### 5 types de roues :

- Caoutchouc semi-élastique.
- Pneumatiques.
- Increvables.
- Caoutchouc Gris non tachant.
- Étoiles caoutchouc semi-élastique.



## Diable à pelle fixe + bavette repliable

Tablier légèrement incurvé et poignées fermées.

Chargement en position horizontale.

- Charge : 250 kg.
- Construction en tube d'acier soudé Ø 25 mm.
- Dim. hors tout : l. 532 x H 1126 mm.
- Dim. bavette : l. 400 x P 143 mm.
- Dim. bavette repliable : l. 325 x P 335 mm.
- Coloris : Gris anthracite RAL 7016.
- Poids : 14 kg.
- Garantie : 5 ans.

### 5 types de roues :

- Caoutchouc semi-élastique.
- Pneumatiques.
- Increvables.
- Caoutchouc Gris non tachant.
- Étoiles caoutchouc semi-élastique.



Capacité (kg)	Type de bandage des roues	Roues Ø (mm)	Réf.	Prix € HT l'unité
250	Caoutchouc semi-élastique	250	DDAA0309	233.00
250	Pneumatique	260	DDAA0310	238.00
250	Increvable	260	DDAA0311	316.00
250	Caoutchouc Gris non tachant	250	DDAA0312	428.00
250	Roues étoiles semi-élastique	3 x 160	DDAA0313	274.00

Capacité (kg)	Type de bandage des roues	Roues Ø (mm)	Réf.	Prix € HT l'unité
250	Caoutchouc semi-élastique	250	DDAA0314	266.00
250	Pneumatique	260	DDAA0315	269.00
250	Increvable	260	DDAA0316	348.00
250	Caoutchouc Gris non tachant	250	DDAA0317	461.00
250	Roues étoiles semi-élastique	3 x 160	DDAA0318	306.00

## Diable à pelle fixe

Tablier légèrement incurvé et poignées fermées.

Chargement en position horizontale.

- Charge : 400 kg.
- Construction en tube d'acier soudé Ø 30 mm.
- Dim. hors tout : l. 570 x H 1169 mm.
- Dim. bavette : l. 441 x P 143 mm.
- Coloris : Gris anthracite RAL 7016.
- Poids : 19 kg.
- Garantie : 5 ans.

### 5 types de roues :

- Caoutchouc semi-élastique.
- Pneumatiques.
- Increvables.
- Caoutchouc Gris non tachant.
- Étoiles caoutchouc semi-élastique.



## Diable à pelle fixe + bavette repliable

Tablier légèrement incurvé et poignées fermées.

Chargement en position horizontale.

- Charge : 400 kg.
- Construction en tube d'acier soudé Ø 30 mm.
- Dim. hors tout : l. 570 x H 1169 mm.
- Dim. bavette : l. 441 x P 143 mm.
- Dim. bavette repliable : l. 350 x P 335 mm.
- Coloris : Gris anthracite RAL 7016.
- Poids : 21 kg.
- Garantie : 5 ans.

### 5 types de roues :

- Caoutchouc semi-élastique.
- Pneumatiques.
- Increvables.
- Caoutchouc Gris non tachant.
- Étoiles caoutchouc semi-élastique.



Capacité (kg)	Type de bandage des roues	Roues Ø (mm)	Réf.	Prix € HT l'unité
400	Caoutchouc semi-élastique	250	DDAA0319	284.00
400	Pneumatique	260	DDAA0320	319.00
400	Increvable	260	DDAA0321	300.00
400	Caoutchouc Gris non tachant	250	DDAA0322	489.00
400	Roues étoiles semi-élastique	3 x 160	DDAA0323	362.00

Capacité (kg)	Type de bandage des roues	Roues Ø (mm)	Réf.	Prix € HT l'unité
400	Caoutchouc semi-élastique	250	DDAA0324	311.00
400	Pneumatique	260	DDAA0325	351.00
400	Increvable	260	DDAA0326	333.00
400	Caoutchouc Gris non tachant	250	DDAA0327	520.00
400	Roues étoiles semi-élastique	3 x 160	DDAA0328	395.00



# Diables

## Diable 250 kg

**Diable standard avec poignées à garde.**

- **Charge : 250 kg.**
- Structure acier mécano soudée Ø 25 mm.
- 3 types de bavettes : fixe, repliable ou fixe + repliable.
- 3 types de roues : caoutchouc, pneumatiques ou increvables.
- Surface de pose : L 945 x l. 400 mm.
- Coloris : Rouge.
- **Garantie : 10 ans.**
- Option :**
- Béquille 3 positions.

A partir de  
**190.00** €HT  
l'unité



**Option à monter :** Béquille 3 positions afin de transformer le diable en chariot. A monter.

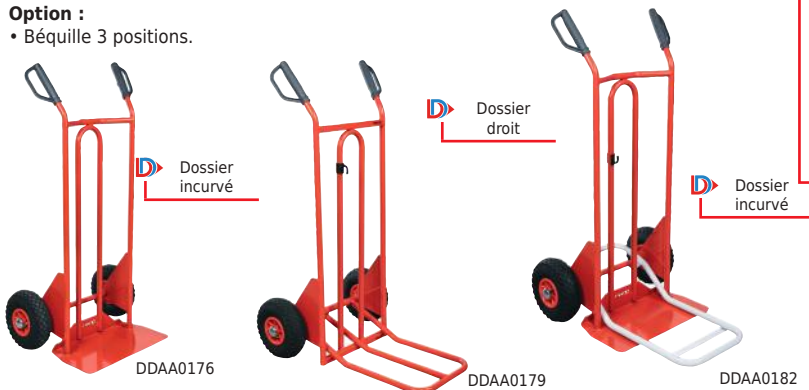

Capacité (kg)	Type de bavette	Type de roues	Ø Roues (mm)	Dim. tablier H x l. (mm)	Dim. bavette fixe l. x P (mm)	Dim. bavette repliable l. x P (mm)	Dim. hors tout L x P x H (mm)	Poids (kg)	Réf.	Prix € HT l'unité
250	Fixe	Caoutchouc	250	945 x 400	490 x 180	-	640 x 488 x 1171	14	DDAA0175	190.00
250	Fixe	Pneumatique	260	945 x 400	490 x 180	-	608 x 493 x 1171	12	DDAA0176	207.00
250	Fixe	Increvable	260	945 x 400	490 x 180	-	608 x 493 x 1171	12	DDAA0177	227.00
250	Repliable	Caoutchouc	250	935 x 400	-	340 x 430	640 x 737 x 1166	14	DDAA0178	219.00
250	Repliable	Pneumatique	260	935 x 400	-	340 x 430	608 x 743 x 1166	12	DDAA0179	231.00
250	Repliable	Increvable	260	935 x 400	-	340 x 430	608 x 743 x 1166	12	DDAA0180	244.00
250	Fixe + Repliable	Caoutchouc	250	945 x 400	490 x 180	350 x 398	640 x 706 x 1171	16	DDAA0181	244.00
250	Fixe + Repliable	Pneumatique	260	945 x 400	490 x 180	350 x 398	608 x 711 x 1171	14	DDAA0182	256.00
250	Fixe + Repliable	Increvable	260	945 x 400	490 x 180	350 x 398	608 x 711 x 1171	14	DDAA0183	268.00
Option : Béquille 3 positions. S'adapte sur tous les diables 250 kg exclusivement									DDAA0184	251.00

## Diable 350 kg

**Diable à basculement assisté, avec poignées à garde.**

- **Charge : 350 kg.**
- Structure acier mécano soudée Ø 28 mm.
- 3 types de bavettes : fixe, repliable ou fixe + repliable.
- 3 types de roues : caoutchouc, pneumatiques ou increvables.
- Coloris : Gris.
- **Garantie : 10 ans.**

### Le basculement assisté :

- Soulage les tensions au niveau des épaules, de la nuque et du dos.
- Effort de basculement réduit de 50%.
- Equilibre optimisé de la charge lors du roulage.
- Absorption des vibrations lors du roulage.
- Dépose de la charge progressive.



Capacité (kg)	Type de bavette	Type de roues	Ø Roues (mm)	Dim. bavette fixe l. x P (mm)	Dim. bavette repliable l. x P (mm)	Dim. hors tout L x P x H (mm)	Poids (kg)	Réf.	Prix € HT l'unité
350	Fixe	Caoutchouc	250	490 x 180	-	683 x 548 x 1253	15	DDAA0203	263.00
350	Fixe	Pneumatique	260	490 x 180	-	661 x 553 x 1253	13	DDAA0204	281.00
350	Fixe	Increvable	260	490 x 180	-	661 x 553 x 1253	13	DDAA0205	293.00
350	Repliable	Caoutchouc	250	-	386 x 430	683 x 801 x 1250	15	DDAA0206	313.00
350	Repliable	Pneumatique	260	-	386 x 430	661 x 806 x 1250	13	DDAA0207	337.00
350	Repliable	Increvable	260	-	386 x 430	661 x 806 x 1250	13	DDAA0208	349.00
350	Fixe + Repliable	Caoutchouc	250	490 x 180	350 x 398	683 x 766 x 1253	17	DDAA0209	354.00
350	Fixe + Repliable	Pneumatique	260	490 x 180	350 x 398	661 x 771 x 1253	15	DDAA0210	372.00
350	Fixe + Repliable	Increvable	260	490 x 180	350 x 398	661 x 771 x 1253	15	DDAA0211	392.00



## Diabie 250 kg

Diabie standard, avec poignées fermées.

- Charge : 250 kg.
- Structure acier mécano soudée Ø 25 mm.
- 2 types de bavettes : fixe ou fixe + repliable.
- 3 types de roues : caoutchouc, pneumatiques ou increvables.
- Surface de pose : L 945 x l. 400 mm.
- Coloris : Rouge.
- Garantie : 10 ans.
- Option :
  - Béquille 3 positions.

A partir de  
**320.00** €HT  
l'unité



Option à monter : Béquille 3 positions afin de transformer le diabie en chariot. A monter.



Capacité (kg)	Type de bavette	Type de roues	Ø Roues (mm)	Dim. tablier H x l. (mm)	Dim. bavette fixe l. x P (mm)	Dim. bavette repliable l. x P (mm)	Dim. hors tout L x P x H (mm)	Poids (kg)	Réf.	Prix € HT l'unité	
250	Fixe	Caoutchouc	250	945 x 400	490 x 180	-	488 x 640 x 1216	16	DDAA0212	320.00	
250	Fixe	Pneumatique	260	945 x 400	490 x 180	-	608 x 493 x 1216	14	DDAA0213	325.00	
250	Fixe	Increvable	260	945 x 400	490 x 180	-	608 x 493 x 1216	14	DDAA0214	337.00	
250	Fixe + Repliable	Caoutchouc	250	945 x 400	490 x 180	350 x 398	640 x 706 x 1216	18	DDAA0215	367.00	
250	Fixe + Repliable	Pneumatique	260	945 x 400	490 x 180	350 x 398	608 x 711 x 1216	16	DDAA0216	379.00	
250	Fixe + Repliable	Increvable	260	945 x 400	490 x 180	350 x 398	608 x 711 x 1216	16	DDAA0217	392.00	
Option : Béquille 3 positions. S'adapte sur tous les diabies 250 kg exclusivement										DDAA0184	251.00

## Diabie 350 kg

Diabie à basculement assisté, avec poignées fermées.

- Charge : 350 kg.
- Structure acier mécano soudée Ø 28 mm.
- 2 types de bavettes : fixe ou fixe + repliable.
- 3 types de roues : caoutchouc, pneumatiques ou increvables.
- Coloris : Gris.
- Garantie : 10 ans.

### Le basculement assisté :

- Soulage les tensions au niveau des épaules, de la nuque et du dos.
- Effort de basculement réduit de 50%.
- Equilibre optimisé de la charge lors du roulage.
- Absorption des vibrations lors du roulage.
- Dépose de la charge progressive.



Capacité (kg)	Type de bavette	Type de roues	Ø Roues (mm)	Dim. bavette fixe l. x P (mm)	Dim. bavette repliable l. x P (mm)	Dim. hors tout L x P x H (mm)	Poids (kg)	Réf.	Prix € HT l'unité
350	Fixe	Caoutchouc	250	490 x 180	-	683 x 587 x 1330	18	DDAA0230	367.00
350	Fixe	Pneumatique	260	490 x 180	-	661 x 553 x 1330	16	DDAA0231	379.00
350	Fixe	Increvable	260	490 x 180	-	661 x 553 x 1330	16	DDAA0232	392.00
350	Fixe + Repliable	Caoutchouc	250	490 x 180	350 x 398	683 x 805 x 1330	20	DDAA0233	429.00
350	Fixe + Repliable	Pneumatique	260	490 x 180	350 x 398	661 x 771 x 1330	18	DDAA0234	441.00
350	Fixe + Repliable	Increvable	260	490 x 180	350 x 398	661 x 771 x 1330	18	DDAA0235	453.00



# Diables

## Diable livreur

Peut être chargé en position horizontale grâce aux poignées servant d'appui.

- Charge 300 kg.
- Dossier : H 1315 mm.
- Pelle fixe : l. 400 x P 300 mm.
- Dim. hors tout : l. 490 x P 600 x H 1315 mm.
- Roues pneumatiques : Ø 260 mm.
- Poids : 15 kg.

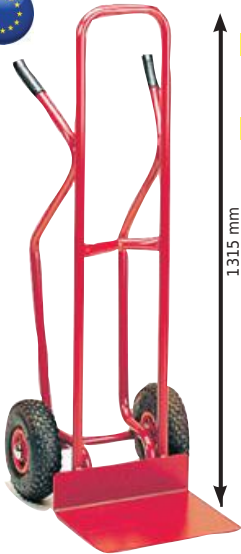

1315 mm

**215 € HT**  
l'unité

Réf.	Prix € HT l'unité
DDAA0007	215.00

## Diable standard pelle longue

Ergonomique et robuste.

- Charge : 250 kg.
- Dim. hors tout : l. 570 x P 520 x H 1167 mm.
- Dim. utiles : l. 395 x P 318 x H 806 mm.
- Pelle longue fixe : l. 400 x P 253 mm.
- Poignées fermées et renforcées.
- Roues dures Ø 260 mm.
- Axe de roues fixe.
- Tube Ø 25 mm.
- Couleur : Gris RAL 7016.
- Poids : 17,5 kg.



Réf.	Prix € HT l'unité
DDAA0343	250.00

## Diable maraîcher dossier télescopique

- Charge : 300 kg.
- Dossier télescopique : de 1650 à 2100 mm.
- Pelle : l. 400 x P 300 mm.
- Dim. hors tout : l. 520 x P 600 x H 1650/2100 mm.
- Roues caoutchouc semi-élastique : Ø 250 mm.
- Poids : 18 kg.



**D** Dossier télescopique

Réf.	Prix € HT l'unité
DDAA0089	330.00

## Diable charges hautes

Tablier incurvé pour le transport de tonnelets, bobines, caisses...

- Charge : 250 kg.
- Tablier : H 1120 mm.
- Dossier : H 1330 mm.
- Pelle : l. 300 x P 175 mm.
- Roues caoutchouc : Ø 250 mm.
- Roues pneumatiques : Ø 260 mm.
- Garantie : 10 ans.

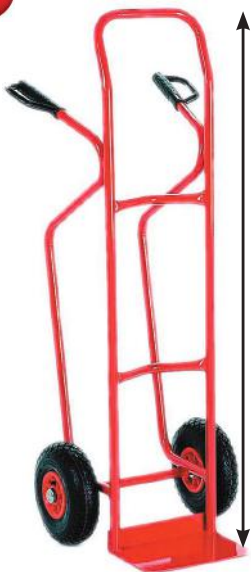

1330 mm

Roues (mm)	Poids (kg)	Réf.	Prix € HT l'unité
Caoutchouc Ø 250	14	DDAA0083	231.00
Pneumatique Ø 260	12	DDAA0084	244.00

## Diable dossier télescopique

Permet d'empiler des caisses, cartons sur une grande hauteur.

- Charge : 200 kg.
- Dossier télescopique : de 1660 à 2160 mm.
- Pelle fixe : l. 380 x P 300 mm.
- Dim. hors tout : l. 485 x P 645 x H 1660 mm.
- Roues increvables : Ø 260 mm.
- Poids : 21 kg.
- Garantie : 10 ans.



Réf.	Prix € HT l'unité
DDAA0019	378.00

## Diable maraîcher à fourches

- Charge : 300 kg.
- Dossier télescopique : de 1650 à 2100 mm.
- Fourches : l. 70 x P 300 mm.
- Ecartement intérieur : 210 mm.
- Ecartement extérieur : 350 mm.
- Dim. hors tout : l. 520 x P 600 x H 1650/2100 mm.
- Roues pneumatiques : Ø 260 mm.
- Poids : 15 kg.



1660 à 2160 mm

**D** Dossier télescopique

1650 à 2100 mm

DDAA0019

Réf.	Prix € HT l'unité
DDAA0088	404.00





# Diabes

## Diable acier poignée ouverte

Idéal pour tout type de transport.

• Charge : 250 kg.

- Châssis renforcé, tube en acier Ø 25 mm.
- Dim. hors tout : L 469 x H 1119 mm.
- Dim. bavette dossier droit : l. 390 x P 253 mm.
- Dim. bavette dossier incurvé : l. 405 x P 253 mm.
- Poignées ergonomiques avec garde.

**Option sur demande :**

- Bavette repliable.



Option : bavette repliable



DDAA0398



DDAA0405



DDAA0407 + bavette repliable

Type de bandage des roues	Ø Roues (mm)	Dossier droit			Dossier droit avec arceaux			Dossier incurvé		
		Poids (kg)	Réf.	Prix € HT l'unité	Poids (kg)	Réf.	Prix € HT l'unité	Poids (kg)	Réf.	Prix € HT l'unité
Pneumatique	260	12,4	DDAA0398	189.00	13,4	DDAA0402	189.00	15	DDAA0406	189.00
Caoutchouc Bleu	250	12,4	DDAA0399	189.00	13,4	DDAA0403	189.00	15	DDAA0407	189.00
Caoutchouc Noir	250	12,4	DDAA0400	189.00	13,4	DDAA0404	189.00	15	DDAA0408	189.00
Increvable	250	12,4	DDAA0401	209.00	13,4	DDAA0405	225.00	15	DDAA0409	209.00

## Diable acier dossier incurvé poignée fermée

Idéal pour le transport de charge cylindrique.

• Charge : 250 ou 400 kg.

- Châssis renforcé, tube en acier Ø 25 mm.
- Dim. hors tout charge 250 kg : L 497 x H 1167 mm.
- Dim. hors tout charge 400 kg : L 467 x H 1167 mm.
- Largeur bavette fixe : 405 mm.

**Option sur demande :**

- Bavette repliable.



Option : bavette repliable DDAA0410



DDAA0411 + bavette repliable



DDAA0415



DDAA0419

Type de bandage des roues	Ø Roues (mm)	Charge : 250 kg Bavette fixe P 238 mm			Charge : 250 kg Bavette fixe P 348 mm			Charge : 400 kg Bavette fixe P 238 mm		
		Poids (kg)	Réf.	Prix € HT l'unité	Poids (kg)	Réf.	Prix € HT l'unité	Poids (kg)	Réf.	Prix € HT l'unité
Pneumatique	260	15	DDAA0411	188.00	13,4	DDAA0415	191.00	15	DDAA0419	279.00
Caoutchouc Bleu	250	15	DDAA0412	188.00	13,4	DDAA0416	191.00	15	DDAA0420	279.00
Caoutchouc Noir	250	15	DDAA0413	188.00	13,4	DDAA0417	191.00	15	DDAA0421	279.00
Increvable	250	15	DDAA0414	223.00	13,4	DDAA0418	226.00	15	DDAA0422	314.00

## Diable pour charge cylindrique

Conçu pour la manutention de charges cylindriques comme des bouteilles de gaz ou des fûts.

• Charge : 200 kg.

- Châssis renforcé.
- Tablier incurvé pour plus de stabilité de la charge.
- Dim. hors tout : l. 370 x H 450 à 1150 mm.
- Dim. bavette fixe : l. 260 x P 200 mm.
- Livré avec sangle de maintien de la charge.
- Poids : 11 kg.



Type de bandage des roues	Ø Roues (mm)	Réf.	Prix € HT l'unité
Pneumatique	260	DDAA0383	162.00
Caoutchouc Bleu	250	DDAA0384	162.00
Caoutchouc Noir	250	DDAA0385	162.00
Increvable	260	DDAA0386	185.00

4 types de roues Premium avec roulements à billes double étanchéité :



**Pneumatique**  
Corps en PPHD  
Ø 260 mm



**Caoutchouc élastique**  
Bleu silencieux non tachant  
Corps en polyamide Ø 250 mm



**Caoutchouc élastique**  
Noir silencieux  
Corps en polyamide Ø 250 mm



**Increvable en mousse**  
non tachante  
Roulements 6004 2RS  
Corps en PPHD Ø 250 mm



## Diabes spécifiques

### Diable pour poste à souder

Idéal pour avoir à portée de main son équipement pour la soudure :

bouteille de gaz, appareil à souder et boîte à outils.

- Charge maxi : 150 kg.
- Châssis entièrement soudé.
- Poignées ergonomiques avec protection.
- Bavette réglable en hauteur et en profondeur.
- Rangement pour électrodes.
- Sangle de maintien fournie.
- Roues : Ø 250 mm.
- Poids : 18 kg.
- Garantie : 2 ans.



**MAIADOR**

DDAA0373

DDAA0267

Type de roues	Dim. hors tout L x P x H (mm)	Dim. bavette l. x P (mm)	Réf.	Prix € HT l'unité
Caoutchouc	520 x 510 x 1120	480 x 217 / 342	DDAA0267	349.00
Incrévables	520 x 510 x 1120	480 x 217 / 342	DDAA0373	416.00

### Diable à pneus

Pour déplacer jusqu'à 8 pneus Ø maxi 660 mm, en toute sécurité. Basculement facilité par le tube transversal supérieur.

- Charge : 150 kg.
  - Structure en tube d'acier Ø 25 mm.
  - Dim. : l. 720 x P 800 x H 1425 mm.
  - Roues pneumatiques Ø 260 mm.
  - Finition peinture époxy Rouge.
  - Poids : 16 kg.
  - Garantie : 10 ans.
- Option sur demande :
- Roues increvables.



Réf.	Prix € HT l'unité
DDAA0059	462.00

### Diable / chariot combiné

Diable transformable en chariot permettant une double utilisation.

- Charge 250 kg en diable.
- Charge 350 kg en chariot.
- Cadre en tube d'acier dim. : 40 x 40 mm.
- Renforcé par une barre centrale en tube : Ø 25 mm.
- Dim. bavette : l. 490 x P 220 mm.
- Dim. hors tout : l. 530 x P 480 x H 1290 mm.
- 2 roues en caoutchouc dur semi-élastique : Ø 200 mm.
- 2 roulettes pivotantes arrière : Ø 125 mm.
- Poids : 22 kg.



Réf.	Prix € HT l'unité
DDAA0014	338.00

### Diable polyvalent bavette fixe + repliable

Permet le chargement en position horizontale.

- Charge : 250 kg.
- Châssis renforcé, tube Ø 25 mm.
- Dim. hors tout : l. 600 x H 1300 mm.
- Dim. bavette fixe : l. 400 x P 160 mm.
- Dim. bavette repliable : l. 320 x P 500 mm.
- Poids : 14 kg.

5 types de roues



Type de bandage des roues	Ø Roues (mm)	Réf.	Prix € HT l'unité
Pneumatique	260	DDAA0288	178.00
Caoutchouc Bleu silencieux, non tachant	250	DDAA0289	178.00
Caoutchouc Noir silencieux	250	DDAA0290	178.00
Incrévable non tachante	260	DDAA0291	198.00
3 roues	3 x 125	DDAA0292	182.00

### Diable professionnel en aluminium, double bavette

Dossier plat, idéal pour les boîtes et les caisses.

- Charge : 100 kg.
- Bavette fixe et amovible en aluminium (6mm).
- Dim. bavette diable fixe : l. 450 x P 300 mm.
- Dim. bavette amovible : l. 450 x P 300 mm.
- Mécanisme sécurisé par une plaque de plexiglas.
- Portée de levage : 12 - 882 mm par manivelle avec blocage.
- Équipé de roues increvables en mousse polyuréthane.
- Dim. : l. 650 x P 579 x H 1452 mm.
- Poids : 18,8 kg.



Réf.	Prix € HT l'unité
DDAA0346	838.00

### Diable de chantier

Destiné aux professionnels du bâtiment, déménageurs, carriers...

- Charge : 500 kg.
  - Structure mécano soudée Ø 35 mm.
  - Poignées cintrées permettant un maintien de la charge en position horizontale.
  - Tablier droit : H 1110 mm.
  - Dim. bavette tôle : l. 560 x P 300 x Ep. 6 mm.
  - Dim. hors tout : l. 850 x P 750 x H 1300 mm.
  - Roues pneumatiques Ø 400 mm, montées sur roulement à billes.
  - Poids : 28 kg.
  - Garantie : 10 ans.
- Option sur demande :
- Roues increvables.



Réf.	Prix € HT l'unité
DDAA0086	480.00





## Diabe porte-bouteilles

Pour 1 ou 2 bouteilles, jusqu'à 325 mm maxi selon le modèle.

- Charge : 250 et 300 kg.
- Construction en tube d'acier mécano soudé.
- Poignées en caoutchouc antidérapant.
- Chaîne de sécurité ajustable.
- Roues caoutchouc semi-élastique, pneumatiques ou étoiles.

A partir de  
**265.00** €HT  
l'unité



DDAA0066



DDAA0012



DDAA0147



DDAA0011

Charge (kg)	Ø maxi des bouteilles (mm)	Type de roues	Roues Ø (mm)	Profondeur bavette (mm)	H. guide bouteilles (mm)	Dim. hors tout L x P x H (mm)	Poids (kg)	Réf.	Prix € HT l'unité
250	315	Caoutchouc	250	280	260/980	480 x 600 x 1315	16	DDAA0011	<b>265.00</b>
250	315	Pneumatique	260	280	260/980	480 x 600 x 1315	15	DDAA0147	<b>281.00</b>
250	315	Etoiles	3 x 160	280	260/980	480 x 600 x 1315	16	DDAA0066	<b>335.00</b>
300	265 + 325	Caoutchouc	400	270	240/980	680 x 1100 x 1130	26	DDAA0012	<b>404.00</b>
300	265 + 325	Pneumatique	400	270	240/980	680 x 1100 x 1130	21	DDAA0148	<b>429.00</b>

## Diabe porte-bouteilles

Pour 1 ou 2 bouteilles, Ø maxi 320 mm.

- Capacité : 250 kg.
- Structure en acier mécano soudée.
- Poignée cintrée ergonomique pour un meilleur maintien de la charge
- Bavette profondeur : 280 mm.
- Roues caoutchouc ou pneumatiques.
- Avec ou sans béquille escamotable avec roulettes Ø 125 mm.
- Chaîne de sécurité.
- Coloris : époxy Rouge.
- Garantie : 10 ans.

### Options :

- Boîte à outils.
- Fourreau pour baguettes de soudure.



DDAA0093



DDAA0100



Capacité (kg)	Nbre de bouteilles	Type de roues	Ø Roues (mm)	Diabe sans béquille				Diabe avec béquille			
				Dim. hors tout L x P x H (mm)	Poids (kg)	Réf.	Prix € HT l'unité	Dim. hors tout L x P x H (mm)	Poids (kg)	Réf.	Prix € HT l'unité
250	1	Caoutchouc	400	630 x 525 x 1502	20	DDAA0093	<b>399.00</b>	630 x 525 x 1502	25	DDAA0095	<b>511.00</b>
250	1	Pneumatique	400	630 x 525 x 1502	14	DDAA0094	<b>386.00</b>	630 x 525 x 1502	19	DDAA0096	<b>500.00</b>
250	2	Caoutchouc	400	678 x 957 x 1538	28	DDAA0097	<b>417.00</b>	820 x 931 x 1542	33	DDAA0099	<b>665.00</b>
250	2	Pneumatique	400	678 x 957 x 1538	22	DDAA0098	<b>412.00</b>	820 x 931 x 1542	27	DDAA0100	<b>660.00</b>
Boîte à outils				400 x 109 x 112	1,2	DDAA0101	<b>108.00</b>	400 x 109 x 112	1,2	DDAA0101	<b>108.00</b>
Fourreau pour baguettes de soudure				Ø 45 x 700	1,2	DDAA0102	<b>69.80</b>	Ø 45 x 700	1,2	DDAA0102	<b>69.80</b>



DDAA0098 + options : DDAA0101 + DDAA0102

## Diabe élingable porte-bouteilles

Norme CE.

Équipé d'un mât de levage permettant d'être élingué pour faciliter la manutention et la sécurisation du matériel sur les chantiers.

Pour 1 ou 2 bouteilles, jusqu'à Ø 320 mm maxi selon modèle.

- Charge : 100 et 250 kg.
- Construction en tube d'acier mécano soudée.
- Roues caoutchouc semi-élastique ou pneumatiques.
- Poignées cintrées.
- Sangle de maintien fournie sur les 250 kg.
- Béquille de maintien rabattable sur les 250 kg.
- Garantie : 10 ans.



Roues increvables sur demande



DDAA0137



DDAA0138

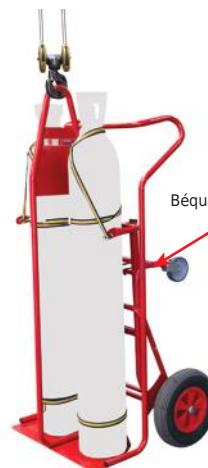

DDAA0139 Béquille escamotable

Charge (kg)	Ø maxi des bouteilles (mm)	Type de roues	Roues Ø (mm)	Profondeur bavette (mm)	H. guide bouteilles (mm)	Dim. hors tout L x P x H (mm)	Poids (kg)	Réf.	Prix € HT l'unité
100	210	Caoutchouc	250	150	360	640 x 370 x 1210	11,5	DDAA0137	<b>394.00</b>
250	320	pneu. + caout.	400 + 125	280	970	520 x 630 x 1745	21,5	DDAA0138	<b>676.00</b>
250	2 x 320	pneu. + caout.	400 + 125	280	970	955 x 742 x 1795	26	DDAA0139	<b>931.00</b>



## Diabes escaliers

### Diable monte-escaliers

- Charge : 250 kg.
- 2 types de bavettes : fixe ou fixe + repliable.
- Structure acier mécano soudée Ø 25 mm.
- Sangle de maintien fournie.
- Dim. bavette fixe : l. 490 x P 180 mm.
- Roues caoutchouc Ø 160 mm.
- Coloris : Rouge.

#### Option sur demande :

- Roues caoutchouc non tachant.
- Garantie : 10 ans.



Roues caoutchouc non tachant sur demande



DDAA0237

DDAA0236

Type de bavette	Dim. bavette repliable l. x P (mm)	Dim. hors tout L x P x H (mm)	Poids (kg)	Réf.	Prix € HT l'unité
Fixe	-	612 x 533 x 1216	17	DDAA0236	332.00
Fixe + Repliable	350 x 398	612 x 751 x 1216	19	DDAA0237	389.00

### Diable électrique monte-escaliers

D'un encombrement équivalent à un diable conventionnel, cet appareil permet de monter et descendre les escaliers sans effort pour l'opérateur.

- Charge : 110, 140 ou 170 kg.
- Châssis en aluminium : confort de roulage à plat tout en se transformant en monte-escalier électrique.
- H marches maxi : 210 mm.
- Mouvement réalisé par un bras motorisé alimenté par une batterie rechargeable.
- Poignée et bavette repliables pour un plus faible encombrement.
- 2 roues pneumatiques Ø 260 x 85 mm.
- Dim. : L 480 x H 1450 mm.
- Poids à vide avec batterie : 20 kg.

**Livré complet avec : batterie, chargeur externe 220 V et sangle d'arrimage.**

#### Option sur demande :

- Chargeur véhicule et batterie supplémentaire.



Capacité (kg)	Dim. pelle rabattable (mm)	Vitesse 1 et 2 (marches / min)	Autonomie à pleine charge (nb marches montées)	Longueur sangle (m)	Réf.	Prix € HT l'unité
110	413 x 233	48 / 20	350	2,7	DDAA0075	3 828.00
140	275 x 236	35 / 20	300	2,7	DDAA0076	4 007.00
170	275 x 236	29 / 20	200	3,2	DDAA0077	4 210.00

### Diable motorisé

Capacité : 500 kg.

Pente maxi : 10°.

- Sélecteur marche / arrêt.
- 2 boutons d'arrêt d'urgence.
- Eclairage central pour les opérations en milieu sombre.
- Batterie lithium : 48 V / 7,8 Ah.
- Autonomie avec / sans pente : 3 (30 min) / 8 (70 min) km.
- 3 vitesses de déplacement : 0 à 5 km/h.
- Dim. hors tout : L 1330 x P 657 x H 1111 mm.
- Roues pneumatiques.
- Poids à vide : 56,8 kg.

Livré avec : 1 batterie et 1 chargeur 240 V.



Réf.	Prix € HT l'unité
DDAA0427	2 600.00

### Diable motorisé

Permet de déplacer des charges lourdes et volumineuses, même sur sol irrégulier.

Capacité : 300 kg.

Pente maxi : 300 kg : 5 %. 150 kg : 10 %. 75 kg : 15 %.

- Structure mécano soudée.
- Sélecteur marche / arrêt.
- Poignée de commande avec variateur de vitesse.
- Batterie : 2 x 12 V.
- Autonomie environ : 3 à 4 km.
- Vitesse de déplacement : 0 à 5 km/h.
- Dim. pelle : l. 420 x P 195 mm.
- Dim. hors tout : L 600 x P 500 x H 1350 mm.
- Roues pneumatiques : Ø 260 mm.
- Poids à vide : 55 kg.
- Livré avec : 1 batterie, 1 chargeur 230 V et 1 sangle d'arrimage de 3,5 m.

#### Option :

- Pelle avec roulettes pivotantes : L 500 mm.

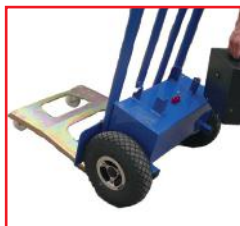

Désignation	Réf.	Prix € HT l'unité
Diable motorisé	DDAA0329	5 067.00
Option : pelle : L 500 mm	DDAA0330	340.00



## Diabie gerbeur motorisé 170 kg

Combine les fonctions d'un diabie monte-escaliers électrique et d'un gerbeur électrique auto-embarqué avec mise à niveau automatique.

- Capacité de charge : 170 kg.
- Structure robuste avec soudure renforcée.
- Commande de déplacement et d'élévation au niveau des poignées.
- Système de freinage.
- Roue auxiliaire rabattable pour faciliter les déplacements.
- Dim. hors tout : L 770 x l. 650 x H 1285 mm.
- Dim. bavette : l. 412 x P 350 mm.
- H de levée maxi : 820 mm.
- Capacité batterie lithium amovible : 48 V / 10 Ah.
- Alimentation : 100-240 V.
- Temps de charge : 3 h.
- Niveau sonore : < 70 dB.
- Roues antichocs.
- Poids : 54 kg.

Livré avec chargeur, batterie et sangle de maintien.



Réf.	Prix € HT l'unité
DDAA0390	3 670.00

## Diabie / gerbeur électrique monte-escaliers 170 kg

Combine les fonctions d'un diabie monte-escaliers électrique et d'un gerbeur, pouvant élever des charges jusqu'à 170 kg.

- Capacité de charge : 170 kg.
- Stabilisateurs rabattables.
- Timon pliable multi-positions.
- Freins de sécurité.
- Dim. hors tout : L 585 x l. 730 x H 1650 mm.
- Dim. bavette : l. 430 x P 280 mm.
- Capacité batterie : 230-290 cycles (1 cycle = 1 montée et 1 descente).
- H levée maxi : 1000 mm.
- Batterie lithium.
- Temps de charge : 3 h.
- Indice de protection : IP 54.
- Niveau sonore : < 70 dB.
- Roues increvables Ø 260 mm.
- Poids : 56 kg.



Réf.	Prix € HT l'unité
DDAA0347	4 440.00

## Diabie monte-escaliers électrique

Idéal pour transporter des charges lourdes sans fatigue.

- Capacité : 170 ou 200 kg.
- Timon ajustable et inclinable.
- Système de freinage.
- Oreilles de protection en polypropylène.
- En aluminium avec bloc de motorisation IP 54.
- Bavette aluminium rabattable l. 400 x P 240 mm.
- Roues increvables Ø 260 mm.

Livré avec chargeur, batterie et sangle de maintien.



## Diabie monte-escaliers électrique

Entièrement repliable.

- Capacité : 250 kg.
- Châssis aluminium renforcé avec bloc motorisation IP 54.
- Timon ajustable et inclinable.
- Oreilles de protection en polypropylène.
- Système de freinage.
- Dim. hors tout : L 545 x l. 540 x H 1590 mm.
- Dim. plié : L 545 x l. 308 x H 1197 mm.
- Bavette aluminium rabattable l. 400 x P 240 mm.
- Batterie lithium amovible 48 V / 10 Ah.
- Temps de charge : 3 h.
- Roues increvables.
- Poids : 28,2 kg.

Livré avec chargeur, batterie et sangle de maintien.



Modèle	Capacité (kg)	Dim. hors tout L x l. x H (mm)	Poids (kg)	Réf.	Prix € HT l'unité
Bras rotatif	170	545 x 540 x 1590	26	DDAA0341	2 920.00
Bras rotatif et repliable	170	525 x 540 x 1590	25	DDAA0353	3 075.00
Bras rotatif	200	545 x 540 x 1590	29	DDAA0342	3 380.00

Réf.	Prix € HT l'unité
DDAA0428	3 670.00

## Diabie électrique monte-escaliers à chenilles

70 ou 105 kg

Monte-escaliers électrique avec train de chenilles caoutchouc auto-freinant. Chenilles en caoutchouc permettant de gravir au moins 2 marches en même temps.

- Capacité de charge : 70 ou 105 kg.
- Timon ergonomique pliable, multi-positions, pelle rabattable.
- Alliage d'aluminium à haute résistance.
- Batterie lithium.
- Temps de charge : 1 h.
- Hauteur de marche : ≤ 210 mm.
- Indice de protection : IP 54.
- Niveau sonore : < 70 dB.
- Roues caoutchouc Ø 150 mm.



DDAA0348



## Diabie électrique monte-escaliers à chenilles

Adapté pour transporter des charges encombrantes : distributeurs automatiques, coffres-forts, électroménager, moteurs, etc.

- Capacité de charge : 310 et 420 kg.
- Rayon de giration : 1500 mm.
- Manipulation sécurisée et facile.
- Se déplace de manière autonome grâce à sa télécommande.
- Règle l'inclinaison automatiquement.
- Charge compensée automatiquement.
- Rotation 360° en mode chenille.
- Avec système de freinage.
- Chenilles en caoutchouc à haute résistance.
- Indice de protection : IP 54.
- Temps de charge : 3 h.
- Batteries : Lithium 24V / 17,5 Ah.
- DDAA0371 avec système anti-basculement à double vérins de compensation d'angle.
- Option : Vérins électriques - charge 240 kg/paire - pour soulever la charge afin de la positionner sur le diabie.



Capacité (kg)	Dim. bavette l. x P (mm)	Dim. hors tout L x l. x H (mm)	Poids (kg)	Réf.	Prix € HT l'unité
70	450 x 270	450 x 440 x 1400	14	DDAA0348	2 045.00
105	380 x 210	505 x 425 x 1430	18,5	DDAA0378	2 445.00

Capacité (kg)	Dim. hors tout L x l. x H (mm)	Poids (kg)	Vitesse levage (m/min)	Réf.	Prix € HT l'unité
310	550 x 1036 x 1375	72	10-16 marches/minute	DDAA0391	5 570.00
420	614 x 1030 x 1620	92	10-16 marches/minute	DDAA0345	7 749.00
420	614 x 1170 x 1640	98	10-13 marches/minute	DDAA0371	8 360.00

Option : Vérins électriques - charge 420 kg/paire (vendus à la paire) DDAA0429 760.00



# Diabes spécifiques - Coins roulants

## Diabes charges lourdes

Permet de manutentionner des charges lourdes et encombrantes en toute sécurité sans les soulever.

- Capacité : 500 kg.
- Tablier équipé de bandes de protection pour les charges fragiles.
- Sangle d'arrimage : L 3810 mm avec tendeur à rochet et rembobinage automatique.
- Système de type chenilles pour franchir les marches.
- Béquille escamotable à roulettes pivotantes.
- Bavette fixe : L 600 x P 127 mm.
- Dim. hors tout : L 610 x l. 368 x H 1700 mm.
- Roues à bandage caoutchouc Ø 200 mm.
- Roulettes de la béquille Ø 90 mm.
- Poids : 37 kg.
- Garantie : 2 ans.



Réf.	Prix € HT l'unité
DDAA0297	1 280.00

## Diabes lève-charges

Pour soulever des charges lourdes et volumineuses en toute sécurité : meubles, armoires, conteneurs...

- Capacité : 600 kg.
- Système de levée par manivelle à crémaillère.
- Hauteur de levée : 300 mm.
- Pales, dim. : 225 x 120 mm, recouvertes de caoutchouc anti-dérapant.
- Appuis supérieurs protégés.
- Roues pivotantes en polyuréthane non marquantes Ø 125 mm.
- Dim. hors tout : l. 570 x Ep. 390 x H 780 mm.
- Poids : 25 kg la paire.
- Livré par paire avec une sangle de 5 m.



Réf.	Prix € HT la paire
DDAB0292	735.00

## Coins roulants

Particulièrement adaptés aux manipulations de charges lourdes et fragiles.

- Capacité : 200, 400 et 800 kg.
- 3 roulettes pivotantes permettant une rotation à 360°.
- Lot de 4 coins roulants.
- Garantie : 10 ans.

### Option :

Valise de rangement (uniquement pour les modèles 400 et 800 kg).



C.U. Sur 4 coins (kg)	Dim côté (mm)	Hauteur d'appui (mm)	Matière	Protection	Ø Roues (mm)	Valise offerte	Poids du jeu (kg)	Réf.	Prix € HT le lot de 4 coins
200	300	29	Plastique	-	50	Non	5	DDAJ0207	234.00
400	270	28	Acier	Métal	50	Non	9	DDAJ0244	300.00
800	330	29	Acier	Métal	35	Non	12	DDAJ0239	367.00
Option : valise de rangement pour 4 coins roulants								DDAJ0206	104.00

## Diabes acier charges lourdes

Idéal pour les charges lourdes et encombrantes.

- Charge : 400 kg.
- Tablier de grande dimension.
- Poignée cintrée pour une meilleure préhension.
- Système de chenilles caoutchouc pour franchir les marches d'escalier.
- Dim. hors tout : L 610 x P 355 x H 1670 mm.
- Dim. bavette fixe : l. 610 x P 132 mm.
- Roue béquille Ø 100 mm.
- Roues caoutchouc Ø 200 mm.
- Poids : 30 kg.



Réf.	Prix € HT l'unité
DDAA0356	670.00

## Diabes lève-charges

Pour soulever des charges lourdes et volumineuses en toute sécurité : meubles, armoires, conteneurs...

- Capacité : 1800 kg.
- Système de levée par pompe hydraulique.
- Hauteur de levée : 200 mm.
- Pales, dim. : 600 x 60 mm, recouvertes de caoutchouc anti-dérapant.
- Appuis supérieurs protégés.
- Roues pivotantes en polyuréthane non marquantes Ø 150 mm.
- Dim. hors tout : l. 680 x Ep. 420 x H 1070 mm.
- Poids : 86 kg la paire.
- Livré par paire avec une sangle de 5 m.



Réf.	Prix € HT la paire
DDAB0293	1 100.00



DDAJ0207 - Capacité 200 kg

DDAJ0244 - Capacité 400 kg



## Rouleuse avec roues fixes

- Capacité : 1 à 6 Tonnes.
- Construction soudée en acier allié.
- Revêtement caoutchouc antidérapant.
- Roues en nylon résistant à l'usure.
- 2 roulements par roue à partir du 2,5 Tonnes.

A partir de

**143.00** €HT  
l'unité



Capacité (T)	Nbre de roues	Dim. roues (mm)	Dim. patin L x l. x H (mm)	Poids (kg)	Réf.	Prix € HT l'unité
1	4	100 x 35	330 x 220 x 120	7	DDAJ0252	<b>143.00</b>
2	8	100 x 35	330 x 220 x 120	8	DDAJ0253	<b>182.00</b>
2,5	2	85 x 90	220 x 112 x 100	4	DDAJ0254	<b>143.00</b>
3	4	85 x 85	330 x 220 x 100	9,5	DDAJ0255	<b>185.00</b>
6	6	85 x 85	265 x 198 x 100	12	DDAJ0256	<b>244.00</b>

## Rouleuse avec roues pivotantes

- Capacité : 1 Tonne.
- Construction soudée en acier allié.
- Revêtement caoutchouc antidérapant.



Capacité (T)	Nbre de roues Pivote./Fixes	Dim. roues (mm)	Dim. patin L x l. x H (mm)	Poids (kg)	Réf.	Prix € HT l'unité
1	02/2	100 x 35	430 x 340 x 120	13	DDAJ0261	<b>252.00</b>
1	4 / 0	100 x 35	430 x 340 x 120	14	DDAJ0262	<b>336.00</b>

## Rouleuse pivotante à timon

- Capacité : 2 - 4 Tonnes.
- Revêtement caoutchouc antidérapant.
- Plateau supérieur pivotant.
- Roues : polyuréthane.
- Livré avec timon démontable.



Capacité (T)	Nbre de roues	Ø Roues (mm)	Dim. L x l. (mm)	Poids (kg)	Réf.	Prix € HT l'unité
2	3	80	400 x 400	23	DDAJ0267	<b>319.00</b>
4	5	80	450 x 450	37	DDAJ0268	<b>429.00</b>

## Rouleuse à timon

- Capacité : 3 - 6 - 12 Tonnes.
- Platine pivotante.
- Revêtement caoutchouc antidérapant.
- Roues : nylon ou acier.
- Timon : L 1000 mm.
- Anneau de traction sur modèles : 6 et 12 T.

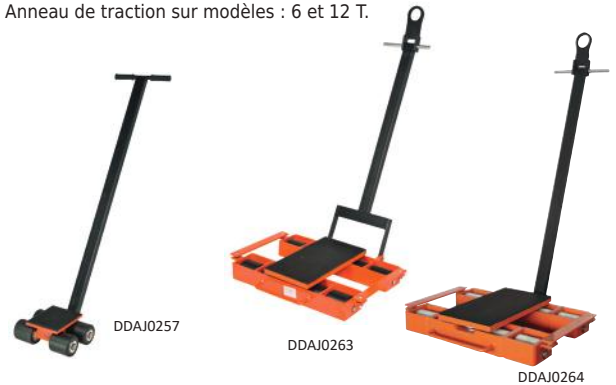

Capacité (T)	Nbre de roues	Type de roues	Dim. roues (mm)	Dim. L x l. x H (mm)	Poids (kg)	Réf.	Prix € HT l'unité
3	4	Nylon	85 x 90	300 x 200 x 104	15	DDAJ0257	<b>245.00</b>
6	8	Nylon	85 x 90	640 x 534 x 115	50	DDAJ0263	<b>612.00</b>
12	8	Acier	83 x 85	640 x 556 x 115	66	DDAJ0264	<b>717.00</b>

## Rouleuse ajustable

Les rouleuses peuvent coulisser sur les barres pour un ajustement en largeur.

- Capacité par paire : 6 - 12 - 24 Tonnes.
- Revêtement caoutchouc antidérapant.
- Roues : nylon ou acier.

**Lot comprenant :**

- 2 rouleuses + 2 barres de liaison.



Capacité (T)	Nbre de roues	Type de roues	Dim. roues (mm)	Dim. L x l. x H (mm)	Ajustement en largeur (mm)	Poids (kg)	Réf.	Prix € HT Le lot
6	8	Nylon	85 x 90	320 x 268 x 110	500 à 1400	30	DDAJ0258	<b>407.00</b>
12	12	Nylon	85 x 90	420 x 268 x 110	500 à 1400	38	DDAJ0265	<b>516.00</b>
24	16	Acier	83 x 85	495 x 288 x 110	720 à 1500	65	DDAJ0266	<b>816.00</b>

## Levier roulant à galets

Idéal pour soulever une charge avant de la positionner sur des rouleuses.

- Capacité : 1500 kg.
- Construction en acier forgé.
- Galets en acier : Ø 70 x l. 55 mm.
- Longueur : 2000 mm.
- Poids : 13 kg.



Réf.	Prix € HT l'unité
DDAJ0260	<b>238.00</b>





# Plateaux roulants

## Plateau roulant acier

**Charge : 150 et 300 kg.**

- Structure et plateau renforcés en acier laqué avec revêtement antidérapant.
- Bande de protection non marquante et coins arrondis.
- 4 roulettes à bandage caoutchouc dont 2 pivotantes.

**D** 2 dimensions



Charge (kg)	Dim. L x l. x H (mm)	Roues Ø (mm)	Poids (kg)	Réf.	Prix € HT l'unité
150	720 x 460 x 135	100	7	DDAB0625	99.00
300	910 x 610 x 185	125	14	DDAB0626	156.00

## Plateau roulant avec rebords

**Charge : 300 kg.**

- Plateau en polypropylène et fibre de verre : Ep. 18 mm.
- Rebords sur 3 côtés.
- Coins arrondis, poignée et trou pour sangle.
- Dim. hors tout : L 670 x l. 460 x H 145 mm.
- 4 roulettes non tûchantes : Ø 75 mm.
- Poids : 10 kg.



Réf.	Prix € HT l'unité
DDAB0704	130.00

## Plateau roulant

**Charge : 350 kg.**

- Plateau en contreplaqué, Ep. 18 mm.
- Revêtement glissant.
- Dim. hors tout : L 600 x l. 400 x H 147 mm.
- 4 roulettes pivotantes en polyamide : Ø 100 mm.
- Poids : 5 kg.



Réf.	Prix € HT l'unité
DDAB0599	91.00

## Plateau roulant

**Pour bacs Norme Europe 600 x 400 mm.**

**Charge : 150 et 250 kg.**

- Plateau monobloc en ABS.
- Rebord périphérique.
- 4 roulettes pivotantes en polyamide : Ø 100 mm.



Charge (kg)	Dim. L x l. x H (mm)	Poids (kg)	Réf.	Prix € HT l'unité
150	620 x 420 x 150	3,8	DDAB0335	119.00
250	604 x 402 x 162	3,8	DDAB0629	124.00

## Plateau roulant

**Pour bacs Norme Europe 600 x 400 mm.**

**Charge : 250 kg.**

- Plateau monobloc grillagé en ABS.
- Rebord périphérique.
- Dim. hors tout : L 620 x l. 420 x H 165 mm.
- 4 roulettes en polyamide dont 2 pivotantes Ø 100 mm.
- Poids : 2,8 kg.



Réf.	Prix € HT l'unité
DDAB0162	126.00

## Plateau roulant

**Charge : 450 kg.**

- Plateau en contreplaqué 11 plis : Ep. 27 mm.
- Revêtement glissant.
- Coins arrondis, poignée et trou pour sangle.
- Pare-chocs caoutchouc non tûchant sur le contour.
- 4 roulettes pivotantes en caoutchouc Bleu non tûchant : Ø 100 mm.

Remises quantitatives  
Nous consulter

**D** 3 dimensions



Charge (kg)	Dim. L x l. x H (mm)	Poids (kg)	Réf.	Prix € HT l'unité
450	600 x 300 x 150	6	DDAB0627	102.00
450	600 x 400 x 150	7	DDAB0628	113.00
450	700 x 500 x 150	9	DDAB0553	119.00

## Plateau roulant

**Charge : 250 kg.**

- Plateau en contreplaqué : Ep. 18 mm.
- Recouvert de 4 plots antidérapants.
- Coins arrondis, poignée et trou pour sangle.
- Pare-chocs caoutchouc sur le contour.
- Dim. hors tout : L 600 x l. 400 x H 150 mm.
- 4 roulettes en caoutchouc Noir : Ø 100 mm.
- Poids : 6 kg.



Réf.	Prix € HT l'unité
DDAB0329	92.00

## Plateau roulant

**Charge : 450 kg.**

- Plateau en contreplaqué 11 plis, Ep. 25 mm.
- Coins arrondis, poignée et trou pour sangle.
- Pare-chocs caoutchouc sur le contour.
- Dim. hors tout : L 700 x l. 500 x H 150 mm.
- 4 roulettes pivotantes en caoutchouc Bleu non tûchant : Ø 100 mm.
- Poids : 7,3 kg.

**D** Existe aussi avec tapis antidérapant. Consultez votre partenaire D-Direct.



Réf.	Prix € HT l'unité
DDAB0332	120.00

## Plateau roulant

**Pour une utilisation dans l'industrie alimentaire, pharmaceutique...**

- **Charge : 250 kg.**
- Dim. ext. : L 620 x l. 420 mm.
- Dim. int. : L 600 x l. 400 mm.
- 4 roues pivotantes Ø 100 mm, en polyamide ou à bandage caoutchouc.
- **Conditionné par 2 chariots.**
- **Autres conditionnements sur demande.**



Roues	Poids (kg)	Cdt par	Réf.	Prix € HT l'unité
Polyamide	3,07	2	DDAB0401	125.00
Bandage caoutchouc	4,11	2	DDAB0402	130.00

Remises quantitatives  
Nous consulter





## Plateaux roulants

### Plateau roulant avec timon

- Charge : 300 kg.
- Plateau en MDF, Ep. 18 mm.
- Revêtement antidérapant.
- Timon rabattable sous le plateau.
- Poignée et trou pour sangle.
- Dim. hors tout : L 800 x l. 400 mm.
- 2 roulettes fixes et 2 pivotantes Ø 100 mm.
- Poids : 5,6 kg.



**100.00**  
l'unité

Réf.	Prix € HT l'unité
DDAB0558	100.00

### Plateau roulant avec timon

- Revêtement : caoutchouc strié.
- Charge : 300 et 500 kg.
- Plateau en bois, Ep. 18 mm.
- 4 roulettes pivotantes.



Charge (kg)	Roues	Dim. L x l. x H (mm)	Poids (kg)	Réf.	Prix € HT l'unité
500	Nylon Ø 80	580 x 345 x 145	5,6	DDAB1020	166.00
300	Caoutchouc dur Ø 125	650 x 400 x 175	6,6	DDAB1021	195.00
300	Caoutchouc dur Ø 125	800 x 485 x 175	7,6	DDAB1022	228.00

### Plateau roulant bois

Rouleur design, ergonomique et robuste.

- Charge : 500 kg.
- Plateau en bois MDF Ep. 10 mm stratifié Noir.
- 2 roulettes fixes + 2 roulettes pivotantes à frein Ø 200 mm.
- Roues avec bandage non tachant en élastomère thermoplastique et roulement à billes.
- Couleur : Gris RAL 7016
- Livré en Flat pack.



Dim. utiles L x l. (mm)	Dim. hors tout L x l. x H (mm)	Poids (kg)	Réf.	Prix € HT l'unité
800 x 600	800 x 600 x 280	21	DDAB0752	339.00
1000 x 700	1000 x 700 x 280	23,8	DDAB0753	385.00
1200 x 800	1200 x 800 x 280	28	DDAB0754	440.00

### Plateau roulant avec coins

Rouleur avec coins design, ergonomique et robuste.

- Charge : 500 kg en version bois.
- Charge : 1000 kg en version claire-voie.
- 2 roulettes fixes + 2 roulettes pivotantes à frein Ø 200 mm.
- Roues avec bandage non tachant en élastomère thermoplastique et roulement à billes.
- Couleur : Gris RAL 7016.
- Livré en Flat pack.



Version	Dim. base L x l. (mm)	Dim. utiles L x l. (mm)	Dim. hors tout L x l. x H (mm)	Poids (kg)	Réf.	Prix € HT l'unité
Bois	800 x 600	840 x 640	847 x 647 x 312	22,6	DDAB0756	454.00
Bois	1000 x 700	1040 x 740	1047 x 747 x 312	25,4	DDAB0757	450.00
Bois	1200 x 800	1240 x 840	1247 x 847 x 312	29,6	DDAB0758	482.00
Claire-voie	1200 x 800	1240 x 840	1247 x 847 x 312	30,6	DDAB0759	640.00

### Plateau roulant

- Charge : 200 kg.
- Plateau en MDF, Ep. 16 mm.
- Revêtement antidérapant.
- Poignée de transport.
- Dim. hors tout : L 600 x l. 350 mm.
- 2 roulettes fixes et 2 pivotantes Ø 75 mm.
- Poids : 3,5 kg.



**34.00**  
l'unité

Réf.	Prix € HT l'unité
DDAB0559	34.00

### Plateau roulant

- Revêtement : caoutchouc strié.
- Charge : 300 et 500 kg.
- Plateau en bois, Ep. 18 mm.
- 4 roulettes pivotantes.



Charge (kg)	Roues	Dim. L x l. x H (mm)	Poids (kg)	Réf.	Prix € HT l'unité
500	Nylon Ø 80	580 x 345 x 145	5,5	DDAB1017	152.00
300	Caoutchouc dur Ø 125	650 x 400 x 175	6,5	DDAB1018	178.00
300	Caoutchouc dur Ø 125	800 x 485 x 175	7,5	DDAB1019	208.00

### Plateau roulant claire-voie

Rouleur design, ergonomique et robuste.

- Charge : 1000 kg.
- Claire-voie avec renfort.
- 2 roulettes fixes + 2 roulettes pivotantes à frein Ø 200 mm.
- Roues avec bandage non tachant en élastomère thermoplastique et roulement à billes.
- Dim. base : L 1200 x l. 800 mm.
- Dim. utiles : L 1200 x l. 800 mm.
- Dim. hors tout L 1200 x l. 800 x H 280 mm.
- Poids : 29 kg.
- Couleur : Gris RAL 7016.
- Livré en Flat pack.



Réf.	Prix € HT l'unité
DDAB0755	540.00

### Plateau roulant avec réhausses et coins

Rouleur avec réhausses et coins design, ergonomique et robuste.

- Charge : 500 kg en version bois.
- Charge : 1000 kg en version claire-voie.
- 2 roulettes fixes + 2 roulettes pivotantes à frein Ø 200 mm.
- Roues avec bandage non tachant en élastomère thermoplastique et roulement à billes.
- Dim. base : L 1200 x l. 800 mm.
- Couleur : Gris RAL 7016.
- Livré en Flat pack.



Version	Dim. utiles L x l. (mm)	Dim. hors tout L x l. x H (mm)	Poids (kg)	Réf.	Prix € HT l'unité
Bois	1240 x 840	1247 x 847 x 765	53,6	DDAB0760	691.00
Claire-voie	1240 x 840	1247 x 847 x 765	60	DDAB0761	737.00



# Plateaux roulants

## Rouleuseur de palette

Pour palettes 1200 x 800 mm.

• Charge : 750 - 1050 et 1200 kg.

- En profilé d'acier.
- Butées d'angles afin de bloquer les palettes.
- 2 roues fixes et 2 pivotantes à frein Ø 200 mm.
- Bandage TPE à roulement à billes central.
- Bandage polyamide à roulement à roulements.
- Bandage caoutchouc élastique à double roulement à bille.
- Revêtement époxy : Bleu RAL 5007 ou Gris RAL 7016.
- Garantie : 10 ans.

A partir de  
**285.00** €HT  
l'unité



DDAB0633



DDAB0632

**D** Autres dimensions : 800 x 600 - 1000 x 800 - 1200 x 1000 mm.  
Accessoires : timon d'attelage, réhausse, dossier de poussée fixe ou amovible sur demande.  
Consultez votre partenaire D-Direct.



Charge (kg)	Dim. L x l. x H (mm)	Type de roues	Poids (kg)	Bleu		Gris	
				Réf.	Prix € HT l'unité	Réf.	Prix € HT l'unité
750	1255 x 855 x 329	TPE	34	DDAB0630	285.00	DDAB0633	295.00
1050	1255 x 855 x 329	Polyamide	33	DDAB0631	354.00	DDAB0634	363.00
1200	1255 x 855 x 329	Caoutchouc	35	DDAB0632	423.00	DDAB0635	439.00

## Plateau roulant

Avec armature ouverte.

• Charge : 400 kg.

- En profilé d'acier.
- Dim. utiles : L 500 x l. 500 x H 183 mm.
- 4 roues pivotantes dont 2 avec frein Ø 125 mm.
- Bandage TPE moyeu à roulement à billes central.
- Revêtement époxy Bleu RAL 5007.
- Poids : 11 kg.
- Garantie : 10 ans.

Réf.	Prix € HT l'unité
DDAB0636	199.00



## Plateau roulant

Avec plateau bois.

• Charge : 400 kg.

- En profilé d'acier.
- 4 roues pivotantes dont 2 avec frein Ø 125 mm.
- Bandage TPE moyeu à roulement à billes central.
- Revêtement époxy Bleu RAL 5007.
- Garantie : 10 ans.



Charge (kg)	Dim. L x l. x H (mm)	Poids (kg)	Réf.	Prix € HT l'unité
400	500 x 500 x 199	13	DDAB0638	224.00
400	600 x 600 x 199	16	DDAB0639	233.00
400	700 x 700 x 199	19	DDAB0640	245.00

## Plateau roulant

Avec armature ouverte et support pour éléments ronds.

• Charge : 400 kg.

- En profilé d'acier.
- Dim. utiles : L 500 x l. 500 x H 288 mm.
- 4 roues pivotantes dont 2 avec frein Ø 125 mm.
- Bandage TPE moyeu à roulement à billes central.
- Revêtement époxy Bleu RAL 5007.
- Poids : 13 kg.
- Garantie : 10 ans.

Réf.	Prix € HT l'unité
DDAB0637	262.00



## Plateau roulant

Avec plateau bois et revêtement caoutchouc antidérapant.

• Charge : 400 kg.

- En profilé d'acier.
- 4 roues pivotantes dont 2 avec frein Ø 125 mm.
- Bandage TPE moyeu à roulement à billes central.
- Revêtement époxy Bleu RAL 5007.
- Garantie : 10 ans.



Charge (kg)	Dim. L x l. x H (mm)	Poids (kg)	Réf.	Prix € HT l'unité
400	500 x 500 x 201	14	DDAB0641	271.00
400	600 x 600 x 201	17	DDAB0642	276.00
400	700 x 700 x 201	20	DDAB0643	295.00

## Plateau roulant

Avec tôle antidérapante.

• Charge : 400 kg.

- En tôle d'acier.
- Dim. utiles : L 500 x l. 500 x H 185 mm.
- 4 roues pivotantes dont 2 avec frein Ø 125 mm.
- Bandage TPE moyeu à roulement à billes central.
- Revêtement époxy Bleu RAL 5007.
- Poids : 14,5 kg.
- Garantie : 10 ans.



Réf.	Prix € HT l'unité
DDAB0644	186.00

## Plateau roulant

Avec tôle antidérapante et poignée intégrée.

• Charge : 400 kg.

- En tôle d'aluminium.
- Dim. utiles : L 500 x l. 500 x H 184 mm.
- 4 roues pivotantes dont 2 avec frein Ø 125 mm.
- Bandage TPE moyeu à roulement à billes central.
- Poids : 9 kg.
- Garantie : 10 ans.

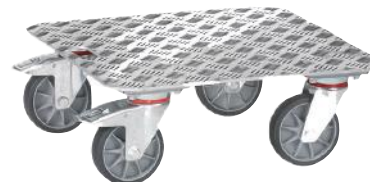

Réf.	Prix € HT l'unité
DDAB0645	244.00



## Chariot professionnel à dossier rabattable Prestar

- **Charge : 150, 300 et 500 kg.**
- Plateau en acier renforcé laqué, recouvert d'un tapis antidérapant indécollable.
- Pare-chocs non tachant épais et résistant.
- Mécanisme anti-pincement situé à la base du dossier rabattable.
- Roues silencieuses : 2 fixes et 2 pivotantes en nylon à bandage caoutchouc non tachant, roulement à billes.
- **Livré monté, prêt à l'emploi.**
- **Garantie : 3 ans.**

A partir de  
**229.00 € HT**  
l'unité



DDAB0663



DDAB0666

**Remises  
quantitatives  
Nous consulter**

Charge (kg)	Dim. L x l. x H (mm)	Roues Ø (mm)	Poids (kg)	Réf.	Prix € HT l'unité
150	740 x 480 x 920	100	11,4	DDAB0663	<b>229.00</b>
300	920 x 610 x 1010	130	21,5	DDAB0664	<b>347.00</b>
500	1240 x 790 x 1030	200	29	DDAB0666	<b>825.00</b>

## Chariot aluminium standard

- **Charge : 400 kg.**
- Cadre en aluminium soudé renforcé de magnésium haute tension.
- Poignée adaptée à la taille standard européenne, pour plus d'ergonomie.
- Plateau en fibre renforcée pour une résistance élevée aux chocs.
- Garde sol du plateau à 240 mm pour une meilleure ergonomie.
- Plateau antidérapant.
- Roues avant caoutchouc non tachant pivotantes Ø 130 x 35 mm.
- Roues arrière caoutchouc non tachant fixes Ø 160 x 35 mm.
- Roulement à billes dans les roues.



Dim. hors tout L x P x H (mm)	Dim. plateau L x l. (mm)	Poids (kg)	Réf.	Prix € HT l'unité
790 x 490 x 1115	750 x 490	8,4	DDAB1007	<b>352.00</b>
970 x 620 x 1125	910 x 620	10	DDAB1008	<b>424.00</b>

## Chariot aluminium 2 plateformes

- **Charge : 400 kg.**
- Cadre en aluminium soudé renforcé de magnésium haute tension.
- Poignée ergonomique permettant une prise en main horizontale ou verticale.
- Plateau en fibre renforcée pour une résistance élevée aux chocs.
- Garde sol du plateau à 240 mm pour une meilleure ergonomie.
- Dim. hors tout : L 490 x P 790 x H 1135 mm.
- Dim. plateau inférieur : L 750 x l. 490 mm.
- Dim. plateau supérieur : L 625 x l. 490 mm.
- Roues avant caoutchouc non traçantes pivotantes Ø 130 x 35 mm.
- Roues arrière caoutchouc non traçantes fixes Ø 160 x 35 mm.
- Avec un frein centralisé en standard.
- Poids : 14,6 kg.



Réf.	Prix € HT l'unité
DDAB0930	<b>609.00</b>

## Chariot côtés grillagés Prestar

**Demi-porte sur le grand côté.**

**Pour un usage intensif.**

- **Charge : 150 et 300 kg.**
- Demi-portes rabattables sur les grands côtés.
- Plateaux en acier recouverts d'un tapis antidérapant indécollable.
- Pare-chocs caoutchouc autour des plateaux.
- Poignées en tube acier.
- Roues silencieuses : 2 fixes et 2 pivotantes en nylon à bandage caoutchouc non tachant, roulement à billes.
- **Livré démonté.**
- **Garantie : 3 ans.**



DDAB0673



DDAB0674

Charge (kg)	Dim. L x l. x H (mm)	Roues Ø (mm)	Poids (kg)	Réf.	Prix € HT l'unité
150	740 x 480 x 990	100	20	DDAB0673	<b>560.00</b>
300	920 x 610 x 1010	130	30	DDAB0674	<b>795.00</b>

## Chariot aluminium à dossier rabattable

**Chariot à dossier rabattable, idéal pour un usage intensif.**

- **Charge : 400 kg.**
- Cadre en aluminium soudé renforcé de magnésium haute tension.
- Poignée ergonomique avec prise en main et manipulation aisée.
- Plateau en fibre renforcée, équipé de roues antichocs.
- Garde sol du plateau à 240 mm pour une meilleure ergonomie.
- Plateau antidérapant.
- Roues avant caoutchouc non tachant pivotantes Ø 130 x 35 mm.
- Roues arrière caoutchouc non tachant fixes Ø 160 x 35 mm.
- Avec un frein centralisé en standard.



Dim. hors tout L x P x H (mm)	Dim. plateau L x l. (mm)	Poids (kg)	Réf.	Prix € HT l'unité
790 x 490 x 1115	750 x 490	9,4	DDAB0749	<b>440.00</b>
970 x 620 x 1125	910 x 620	11	DDAB0750	<b>515.00</b>
1260 x 620 x 1125	1200 x 620	13	DDAB0751	<b>570.00</b>



# Chariots de manutention

## Chariot à dossier rabattable

- Charge : 150 et 300 kg.
- Plateau renforcé en acier laqué, revêtement antidérapant et bande de protection caoutchouc non marquante.
- Charnières avec protection anti-pincement.
- 2 roues fixes et 2 pivotantes à bandage caoutchouc non marquant.



Plateau renforcé en acier laqué



Roues à bandage caoutchouc montées sur roulement à billes sur chariot 300 kg

A partir de  
**117.00** €HT  
l'unité



**Remises quantitatives  
Nous consulter**

Charge (kg)	Dim. L x l. x H (mm)	Roues Ø (mm)	Poids (kg)	Réf.	Prix € HT l'unité
150	725 x 465 x 810	100	8	DDAB0555	<b>117.00</b>
300	910 x 605 x 855	130	17	DDAB0556	<b>182.00</b>

## Chariot à dossier rabattable

- Charge : 300 et 500 kg.
- Plateau en polypropylène et fibre de verre.
- Dossier rabattable en acier.
- 2 roues fixes et 2 pivotantes pneumatiques ou caoutchouc Ø 200 mm.



Charge (kg)	Dim. L x l. x H (mm)	Type de roues	Poids (kg)	Réf.	Prix € HT l'unité
500	900 x 600 x 1030	Caoutchouc	13	DDAB0706	<b>325.00</b>
300	900 x 600 x 1030	Pneumatiques	13	DDAB0705	<b>398.00</b>

## Chariot à dossier rabattable

Pratique et facile à ranger.

- Charge : 150, 250 et 300 kg.
- Structure et plateau en acier.
- Plateau avec revêtement antidérapant.
- Pare-chocs caoutchouc autour du plateau.
- 2 roues fixes + 2 roues pivotantes.
- Conditionné par 2 chariots.
- Autres conditionnements sur demande.



Charge (kg)	Dim. L x l. x H (mm)	Roues Ø (mm)	Poids (kg)	Cdt par	Réf.	Prix € HT l'unité
150	730 x 470 x 820	100	8,1	2	DDAB0338	<b>92.00</b>
250	725 x 472 x 850	125	11	2	DDAB0339	<b>133.00</b>
300	910 x 610 x 860	125	15,5	2	DDAB0340	<b>161.00</b>

## Chariot à dossier et roues rabattables

- Pratique et facile à ranger.
- Charge : 137 kg.
- Structure métal, plateau plastique.
- Dim. plateau : L 670 x l. 405 mm.
- Timon 3 positions : 720, 820 ou 920 mm.
- Dim. repliée : L 680 x l. 410 x Ep. 80 mm.
- 2 roues fixes + 2 roues pivotantes Ø 100 mm.
- Conditionné par 2 chariots.
- Autres conditionnements sur demande.



Entièrement repliable.  
Ep. : 80 mm.



Cdt par	Réf.	Prix € HT l'unité
2	DDAB0421	<b>203.00</b>

## Chariot repliable

- Charge : 150 kg.
- Plateau métallique.
- Dim. : L 500 x l. 500 mm.
- Timon complètement repliable.
- 4 roulettes pivotantes caoutchouc Ø 80 mm.
- Poids : 11 kg.



Idéal coffre de voiture



Réf.	Prix € HT l'unité
DDAB0037	<b>125.00</b>

## Chariot timon repliable

- Charge : 200 kg.
- Plateau fil métallique.
- Dim. : L 900 x l. 520 x H 200 mm.
- Timon repliable.
- 4 roulettes pivotantes.



Réf.	Prix € HT l'unité
DDAB0013	<b>280.00</b>

## Chariot timon fixe

- Charge : 250 kg.
- Plateau fil métallique.
- Timon fixe.
- 4 roulettes pivotantes.



Charge (kg)	Dim. L x l. x H (mm)	Réf.	Prix € HT l'unité
250	870 x 480 x 930	DDAB0014	<b>352.00</b>
250	1070 x 480 x 930	DDAB0015	<b>374.00</b>
250	1370 x 480 x 930	DDAB0016	<b>418.00</b>



## Chariot tôle emboutie

- Charge : 300 kg.
- Dossier escamotable en tube acier cintré et peint.
- Plateau en tôle d'acier emboutie peinte, protégé par un tapis antidérapant et un pare-chocs caoutchouc vert.
- Renforts intérieurs pour supporter la charge.
- 2 roulettes fixes + 2 pivotantes en caoutchouc gris non tachant : Ø 125 mm.



Dim. L x l x H (mm)	Plateau Ep. (mm)	Poids (kg)	Réf.	Prix € HT l'unité
730 x 475 x 880	20	12,5	DDAB0994	182.00
915 x 615 x 1015	34	17	DDAB0995	228.00

## Chariots de manutention

### Chariot à dossier rabattable

- Charge : 150 et 250 kg.
- Plateforme en tôle d'acier avec revêtement antidérapant et bande de protection sur le périmètre.
- Dossier rabattable en tube, système de rabattage en acier chromé.
- 2 roues fixes + 2 pivotantes à frein, bandage caoutchouc.
- Finition Epoxy Bleu RAL 5007.
- Livré démonté, roues montées.



Charge (kg)	Dim. utiles L x l. (mm)	Dim. hors tout L x l. x H (mm)	Hauteur plateau (mm)	Ø Roues (mm)	Poids (kg)	Réf.	Prix € HT l'unité
150	740 x 480	760 x 495 x 860	140	100	12,5	DDAB1023	164.00
250	910 x 610	920 x 630 x 890	170	125	18,5	DDAB1024	238.00

### Chariot à dossier fixe

- Charge : 250 et 400 kg.
- Structure mécano soudée, avec coins arrondis.
- Dossier fixe à assembler par boulons.
- Plateau encastré en mélaminé.
- 2 roues fixes + 2 pivotantes à frein Ø 125 ou 160 mm.
- Bandage TPE non traçant et moyeu à roulement à billes central.
- Finition Epoxy Bleu RAL 5007.
- Livré démonté, roues montées.
- Garantie : 10 ans.



A partir de  
**230.00** € HT  
l'unité



DDAB0434

Charge (kg)	Dim. utiles L x l. (mm)	Dim. hors tout L x l. x H (mm)	Hauteur plateau (mm)	Ø Roues (mm)	Poids (kg)	Réf.	Prix € HT l'unité
250	850 x 450	1100 x 450 x 910	206	125	14	DDAB0432	230.00
250	1000 x 600	1250 x 600 x 910	206	125	19	DDAB0433	265.00
400	850 x 500	1030 x 505 x 953	233	160	21	DDAB0434	269.00
400	1000 x 700	1180 x 705 x 953	233	160	29	DDAB0435	291.00

### Chariot à dossier rabattable

- Charge : 250 kg.
- Structure mécano soudée, avec coins arrondis.
- Dossier rabattable.
- Plateau en mélaminé effet hêtre.
- 2 roues fixes + 2 pivotantes à frein Ø 125 ou 160 mm.
- Bandage TPE non traçant et moyeu à roulement à billes central.
- Finition Epoxy Bleu RAL 5007.
- Livré monté.
- Garantie : 10 ans.



Existe en  
Gris RAL 7016.



Charge (kg)	Dim. utiles L x l. (mm)	Dim. hors tout L x l. x H (mm)	Hauteur plateau (mm)	Ø Roues (mm)	Poids (kg)	Réf.	Prix € HT l'unité
250	720 x 450	815 x 470 x 930	205	125	16	DDAB0426	278.00
250	900 x 600	995 x 620 x 965	230	160	25	DDAB0427	315.00

### Chariot à dossier repliable

- Charge : 250 kg.
- Châssis en tube de 35 x 20 mm avec renforts sous plateau.
- Plateau encastré en bois mélaminé, Ep. 16 mm.
- Embouts de protection à l'avant du plateau.
- Poignée à hauteur ergonomique, en tube Ø 28 mm.
- 2 roues fixes + 2 pivotantes à frein en caoutchouc Ø 125 mm.
- Livré à monter.
- Garantie : 10 ans.



Dim. hors tout L x l. x H (mm)	Dim. plateau L x l. (mm)	Poids (kg)	Réf.	Prix € HT l'unité
1105 x 540 x 945	850 x 495	18,5	DDAB1069	313.00
1255 x 640 x 945	1000 x 595	21,5	DDAB1070	335.00

### Chariot à dossier fixe

- Charge : 250 kg.
- Châssis en tube de 35 x 20 mm avec renforts sous plateau.
- Plateau encastré en bois mélaminé, Ep. 16 mm.
- Embouts de protection à l'avant du plateau.
- Poignée à hauteur ergonomique, en tube Ø 28 mm.
- 2 roues fixes + 2 pivotantes à frein en caoutchouc Ø 125 mm.
- Livré monté.
- Garantie : 10 ans.



Dim. hors tout L x l. x H (mm)	Dim. plateau L x l. (mm)	Poids (kg)	Réf.	Prix € HT l'unité
805 x 540 x 945	550 x 495	16	DDAB1083	268.00
1105 x 540 x 945	850 x 495	18,5	DDAB1084	288.00
1255 x 640 x 945	1000 x 595	21	DDAB1085	344.00



# Chariots de manutention

## Chariot pour bacs

Destiné à la manutention de bacs plastiques

600 x 400 ou 400 x 300 mm.

- Charge : 200 kg.
- Châssis mécano soudé.
- Dim. : L 610 x l. 410 mm.
- 2 roues fixes + 2 pivotantes à frein en caoutchouc Ø 125 mm.
- Poids : 9,5 kg.
- Garantie : 10 ans.
- Livré sans bac.



Réf.	Prix € HT l'unité
DDDB0177	230.00

## Chariot à dossier fixe

- Charge : 250 kg.
- Châssis tubulaire mécano soudé en tube Ø 30 mm, avec coins arrondis.
- Dossier fixe et droit.
- Plateau bois MDF encastré, Ep. 10 mm.
- 4 roulettes dont 2 fixes + 2 pivotantes Ø 125 mm en caoutchouc semi-élastique.
- Finition Epoxy Bleu RAL 5005.
- Dim. utiles : L 895 x l. 450 mm.
- Dim. hors tout : L 1100 x l. 450 x H 905 mm.
- H plateau : 185 mm.
- Poids : 15 kg

**D** Existe avec roues gonflables sur demande.



Réf.	Prix € HT l'unité
DDAB0026	255.00

## Chariot à dossier fixe

Châssis en 1 seul montant garantissant une excellente résistance.

- Charge : 250 kg.
- Structure acier mécano soudée.
- Plateau bois médium Ep. 8 mm.
- Dim. plateau : L 720 x l. 450 mm.
- Dim. hors tout : L 880 x l. 455 x H 925 mm.
- 2 roues fixes + 2 pivotantes à frein en caoutchouc Ø 125 mm.
- Poids : 12 kg.
- Garantie : 10 ans.



Réf.	Prix € HT l'unité
DDAB0550	255.00

## Chariot universel

- Charge : 400 kg.
- Dossier tubulaire emboîtable.
- Structure en tube d'acier.
- Plateau bois.
- Dim. : L 1140 x l. 550 x H 780 mm.
- 2 roues fixes + 2 roues pivotantes Ø 150 mm.
- Poids : 21 kg.
- Conditionné par 2 chariots.
- Autres conditionnements sur demande.

**255.00** €HT  
l'unité



Cdt par	Réf.	Prix € HT l'unité
2	DDAB0336	255.00

## Chariot emboîtable

Etudié pour un encombrement minimum : à vide, le plateau se relève automatiquement pour l'emboîtement d'autres chariots.

- Charge : 250 et 400 kg.
- Châssis mécano soudé, avec coins arrondis.
- Dossier fixe avec ou sans réhausse.
- Plateau bois MDF, Ep. 15 ou 19 mm.
- 4 roulettes dont 2 fixes + 2 pivotantes Ø 125 ou 200 mm en caoutchouc semi-élastique.
- Finition Epoxy Bleu RAL 5005.

**D** Chariot emboîtable avec ou sans réhausse



DDAB0447

DDAB0449



Charge (kg)	Réhausse	Dim. utiles L x l. (mm)	Dim. hors tout L x l. x H (mm)	Hauteur plateau (mm)	Ø Roues (mm)	Poids (kg)	Réf.	Prix € HT l'unité
250	Sans	1000 x 550	1110 x 650 x 960	240	125	19	DDAB0446	468.00
400	Sans	1280 x 620	1370 x 770 x 975	320	200	35	DDAB0447	599.00
250	Avec	1000 x 550	1110 x 650 x 1800	240	125	27	DDAB0448	510.00
400	Avec	1280 x 620	1370 x 770 x 1800	320	200	45	DDAB0449	736.00



## Chariot de manutention

### Chariot résistant, pratique et maniable.

- Construction robuste en tube d'acier Ø 40 mm.
- Timon acier Ø 25 mm.
- Revêtement de la base en bois MDF Ep. 10 mm stratifié Noir.
- 2 roulettes fixes + 2 roulettes pivotantes à frein.
- Roues avec bandage en élastomère thermoplastique et roulement à billes.
- Couleur de la base : Gris.
- Livré en Flat pack.



DDAB1043



DDAB1046



DDAB1049

Charge (kg)	Dim. base L x l. (mm)	Dossier nu		Dossier tubulaire		Dossier grillagé	
		Réf.	Prix € HT l'unité	Réf.	Prix € HT l'unité	Réf.	Prix € HT l'unité
500	800 x 600	DDAB1034	295.00	DDAB1037	310.00	DDAB1040	330.00
500	1000 x 700	DDAB1035	310.00	DDAB1038	330.00	DDAB1041	345.00
500	1000 x 800	DDAB1036	345.00	DDAB1039	360.00	DDAB1042	380.00

Charge (kg)	Dim. base L x l. (mm)	2 dossiers nus		2 dossiers tubulaires		2 dossiers grillagés	
		Réf.	Prix € HT l'unité	Réf.	Prix € HT l'unité	Réf.	Prix € HT l'unité
500	800 x 600	DDAB1043	330.00	DDAB1046	360.00	DDAB1049	380.00
500	1000 x 700	DDAB1044	330.00	DDAB1047	395.00	DDAB1050	430.00
500	1000 x 800	DDAB1045	360.00	DDAB1048	415.00	DDAB1051	450.00

## Chariot plateaux acier

### Pour un usage intensif.

- **Charge : 300 kg.**
- 2 Plateaux en acier recouverts d'un tapis PVC antidérapant.
- Pare-chocs caoutchouc autour des plateaux.
- 2 poignées fixes H 940 mm.
- Dim. plateau : L 910 x l. 610 mm.
- Roues : 2 fixes et 2 pivotantes Ø 125 mm en PU.
- Poids : 25 kg.
- **Livré démonté.**
- **Conditionné par 2 chariots.**
- **Autres conditionnements sur demande.**



Cdt par	Réf.	Prix € HT l'unité
2	DDAB0601	215.00

## Chariot plateaux acier

### 2 ou 3 plateaux.

- **Charge : 120 kg.**
- Plateaux en acier recouverts d'un tapis antidérapant.
- Bande de protection en caoutchouc non marquante.
- Arceaux de poussée H 950 mm.
- Dim. plateau : L 720 x l. 460 mm.
- Roues caoutchouc silencieuses non marquantes, 2 fixes et 2 pivotantes Ø 100 mm.
- **Livré démonté.**



Nbre de plateaux	Poids (kg)	Réf.	Prix € HT l'unité
2	16	DDAB0667	215.00
3	20	DDAB0668	235.00



# Chariots de manutention

## Chariot 1 dossier

Chariot design, ergonomique et robuste.

- 1 dossier nu.
- Revêtement de la base en bois MDF Ep. 10 mm stratifié Noir.
- 2 roulettes fixes + 2 roulettes pivotantes à frein.
- Roues avec bandage non tachant en élastomère thermoplastique et roulement à billes.
- Couleur de la base : Gris RAL 7016.
- Livré en Flat pack.



Charge (kg)	Dim. utiles L x l. (mm)	Dim. hors tout L x l. x H (mm)	Ø Roues (mm)	Poids (kg)	Réf.	Prix € HT l'unité
500	764 x 600	913 x 600 x 1032	160	21,3	DDAB0762	<b>334.00</b>
500	964 x 700	1113 x 700 x 1032	160	22,2	DDAB0763	<b>373.00</b>
500	1164 x 800	1313 x 800 x 1032	160	24,2	DDAB0764	<b>405.00</b>
650	764 x 600	913 x 600 x 1052	200	26,1	DDAB0765	<b>369.00</b>
650	964 x 700	1113 x 700 x 1052	200	28	DDAB0766	<b>419.00</b>
650	1164 x 800	1313 x 800 x 1052	200	30	DDAB0767	<b>455.00</b>

## Chariot 2 dossiers

Chariot design, ergonomique et robuste.

- 2 dossiers nus.
- Revêtement de la base en bois MDF Ep. 10 mm stratifié Noir.
- 2 roulettes fixes + 2 roulettes pivotantes à frein.
- Roues avec bandage non tachant en élastomère thermoplastique et roulement à billes.
- Couleur de la base : Gris RAL 7016.
- Livré en Flat pack.



Charge (kg)	Dim. utiles L x l. (mm)	Dim. hors tout L x l. x H (mm)	Ø Roues (mm)	Poids (kg)	Réf.	Prix € HT l'unité
500	727 x 600	1027 x 600 x 1032	160	23,5	DDAB0768	<b>356.00</b>
500	927 x 700	1227 x 700 x 1032	160	24,4	DDAB0769	<b>394.00</b>
500	1127 x 800	1427 x 800 x 1032	160	26	DDAB0770	<b>446.00</b>
650	727 x 600	1027 x 600 x 1052	200	28,3	DDAB0771	<b>392.00</b>
650	927 x 700	1227 x 700 x 1052	200	30,2	DDAB0772	<b>442.00</b>
650	1127 x 800	1427 x 800 x 1052	200	32,3	DDAB0773	<b>469.00</b>

## Chariot de manutention

Chariot design, ergonomique et robuste.

- Revêtement de la base en bois MDF Ep. 10 mm stratifié Noir.
- 2 roulettes fixes + 2 roulettes pivotantes à frein.
- Roues avec bandage non tachant en élastomère thermoplastique et roulement à billes.
- Couleur de la base : Gris RAL 7016.
- Livré en Flat pack.



Options disponibles sur demande

Charge (kg)	Coloris	Version	Ø roue (mm)	1 dossier					2 dossiers				
				Dim. hors tout L x l. x H (mm)	Dim. utiles L x l. (mm)	Poids (kg)	Réf.	Prix € HT l'unité	Dim. hors tout L x l. x H (mm)	Dim. utiles L x l. (mm)	Poids (kg)	Réf.	Prix € HT l'unité
500	Bleu	Tubulaire	160	913 x 600 x 1032	764 x 600	23,7	DDAB0774	<b>378.00</b>	1027 x 600 x 1032	727 x 600	28,2	DDAB0786	<b>443.00</b>
500	Bleu	Tubulaire	160	1113 x 700 x 1032	964 x 700	25,75	DDAB0775	<b>445.00</b>	1227 x 700 x 1032	927 x 700	31	DDAB0787	<b>508.00</b>
500	Bleu	Tubulaire	160	1313 x 800 x 1032	1164 x 800	27,2	DDAB0776	<b>437.00</b>	1427 x 800 x 1032	1127 x 800	33	DDAB0788	<b>520.00</b>
500	Bleu	Grillagé	160	913 x 600 x 1032	764 x 600	22,9	DDAB0777	<b>405.00</b>	1027 x 600 x 1032	727 x 600	28,4	DDAB0789	<b>480.00</b>
500	Bleu	Grillagé	160	1113 x 700 x 1032	964 x 700	24,65	DDAB0778	<b>444.00</b>	1227 x 700 x 1032	927 x 700	30,6	DDAB0790	<b>509.00</b>
500	Bleu	Grillagé	160	1313 x 800 x 1032	1164 x 800	26,7	DDAB0779	<b>460.00</b>	1427 x 800 x 1032	1127 x 800	32,7	DDAB0791	<b>529.00</b>
650	Rouge	Tubulaire	200	913 x 600 x 1052	764 x 600	28,4	DDAB0780	<b>434.00</b>	1027 x 600 x 1052	727 x 600	32,9	DDAB0792	<b>502.00</b>
650	Rouge	Tubulaire	200	1113 x 700 x 1052	964 x 700	31,1	DDAB0781	<b>465.00</b>	1227 x 700 x 1052	927 x 700	36,4	DDAB0793	<b>563.00</b>
650	Rouge	Tubulaire	200	1313 x 800 x 1052	1164 x 800	33,5	DDAB0782	<b>475.00</b>	1427 x 800 x 1052	1127 x 800	38,8	DDAB0794	<b>570.00</b>
650	Rouge	Grillagé	200	913 x 600 x 1052	764 x 600	27,6	DDAB0783	<b>445.00</b>	1027 x 600 x 1052	727 x 600	33,1	DDAB0795	<b>513.00</b>
650	Rouge	Grillagé	200	1113 x 700 x 1052	964 x 700	30	DDAB0784	<b>465.00</b>	1227 x 700 x 1052	927 x 700	36	DDAB0796	<b>564.00</b>
650	Rouge	Grillagé	200	1313 x 800 x 1052	1164 x 800	32,5	DDAB0785	<b>485.00</b>	1427 x 800 x 1052	1127 x 800	38,5	DDAB0797	<b>588.00</b>

Charge (kg)	Coloris	Version	Ø roue (mm)	2 ridelles					2 dossiers + ridelles				
				Dim. hors tout L x l. x H (mm)	Dim. utiles L x l. (mm)	Poids (kg)	Réf.	Prix € HT l'unité	Dim. hors tout L x l. x H (mm)	Dim. utiles L x l. (mm)	Poids (kg)	Réf.	Prix € HT l'unité
500	Bleu	Tubulaire	160	800 x 600 x 1032	800 x 527	32,5	DDAB0801	<b>425.00</b>	1026 x 600 x 1032	727 x 527	38,2	DDAB0819	<b>540.00</b>
500	Bleu	Tubulaire	160	1000 x 700 x 1032	1000 x 627	35,3	DDAB0802	<b>452.00</b>	1226 x 700 x 1032	927 x 627	43,2	DDAB0820	<b>607.00</b>
500	Bleu	Tubulaire	160	1200 x 800 x 1032	1200 x 727	37,7	DDAB0803	<b>476.00</b>	1426 x 800 x 1032	1127 x 727	47,2	DDAB0821	<b>634.00</b>
500	Bleu	Grillagé	160	800 x 600 x 1032	800 x 527	30,4	DDAB0804	<b>458.00</b>	1026 x 600 x 1032	727 x 527	49,9	DDAB0822	<b>634.00</b>
500	Bleu	Grillagé	160	1000 x 700 x 1032	1000 x 627	33,8	DDAB0805	<b>496.00</b>	1226 x 700 x 1032	927 x 627	52,7	DDAB0823	<b>751.00</b>
500	Bleu	Grillagé	160	1200 x 800 x 1032	1200 x 727	37,6	DDAB0806	<b>563.00</b>	1426 x 800 x 1032	1127 x 727	54,2	DDAB0824	<b>729.00</b>
650	Rouge	Tubulaire	200	800 x 600 x 1052	800 x 527	38,6	DDAB0810	<b>455.00</b>	1026 x 600 x 1052	727 x 527	43	DDAB0828	<b>577.00</b>
650	Rouge	Tubulaire	200	1000 x 700 x 1052	1000 x 627	40,2	DDAB0811	<b>503.00</b>	1226 x 700 x 1052	927 x 627	48,6	DDAB0829	<b>666.00</b>
650	Rouge	Tubulaire	200	1200 x 800 x 1052	1200 x 727	43	DDAB0812	<b>555.00</b>	1426 x 800 x 1052	1127 x 727	53	DDAB0830	<b>775.00</b>
650	Rouge	Grillagé	200	800 x 600 x 1052	800 x 527	34,6	DDAB0813	<b>504.00</b>	1026 x 600 x 1052	727 x 527	55,2	DDAB0831	<b>744.00</b>
650	Rouge	Grillagé	200	1000 x 700 x 1052	1000 x 627	38,7	DDAB0814	<b>549.00</b>	1226 x 700 x 1052	927 x 627	58	DDAB0832	<b>778.00</b>
650	Rouge	Grillagé	200	1200 x 800 x 1052	1200 x 727	42,9	DDAB0815	<b>622.00</b>	1426 x 800 x 1052	1127 x 727	60	DDAB0833	<b>802.00</b>





## Chariot à plateaux bois

- **Charge : 200 kg.**
- **2 ou 3 plateaux.**
- Charge maxi plateau haut et médian : 80 kg.
- Structure mécano soudée en tube d'acier.
- Etagères amovibles sauf plateau bas.
- Plateaux en mélaminé surface effet hêtre.
- 2 roues fixes + 2 pivotantes à frein Ø 125 mm.
- Bandage TPE non traçant et moyeu à roulement à billes central.
- Finition Epoxy Bleu RAL 5007.
- **Livré démonté (roues montées).**
- **Garantie : 10 ans.**



Nbre de plateaux	Charge (kg)	Dim. hors tout L x l. x H (mm)	Dim. utiles L x l. (mm)	Hauteur plateaux (mm)	Ø Roues (mm)	Poids (kg)	Réf.	Prix € HT l'unité
2	200	1030 x 500 x 1020	850 x 500	209/826	125	25	DDAB1010	<b>302.00</b>
2	200	1180 x 600 x 1020	1000 x 600	209/826	125	28	DDAB1011	<b>345.00</b>
3	200	1030 x 500 x 1020	850 x 500	209/515/826	125	34	DDAB1012	<b>371.00</b>
3	200	1180 x 600 x 1020	1000 x 600	209/515/826	125	40	DDAB1013	<b>430.00</b>

## Chariot à plateaux bois

- **Charge : 300 kg.**
- **2 ou 3 plateaux fixes à boulonner.**
- Charge maxi plateau haut et médian : 80 kg.
- Structure mécano soudée à assembler par boulons.
- Barre de poussée verticale.
- Plateaux en mélaminé encastrés dans les cornières, rebords 12 mm.
- 2 roues fixes + 2 pivotantes à frein Ø 125 mm.
- Bandage TPE non traçant et moyeu à roulement à billes central.
- Finition Epoxy Bleu RAL 5007.
- **Livré démonté, roues montées, nombreux accessoires disponibles.**
- **Garantie : 10 ans.**

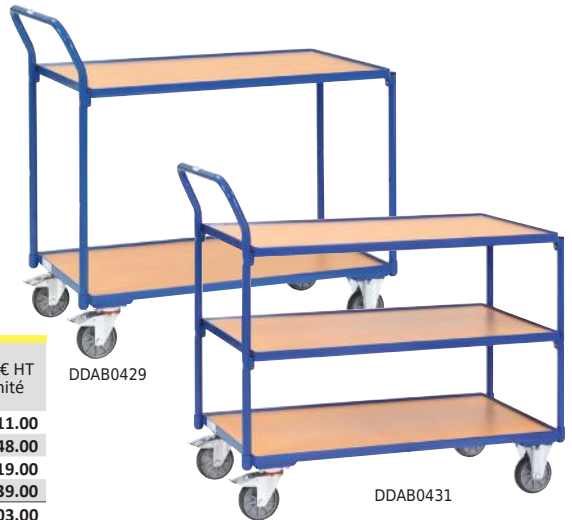

Charge (kg)	Nbre de plateaux	Dim. utiles L x l. (mm)	Dim. hors tout L x l. x H (mm)	Hauteur plateaux (mm)	Ø Roues (mm)	Poids (kg)	Réf.	Prix € HT l'unité
300	2	850 x 500	986 x 511 x 1039	200/820	125	28	DDAB0428	<b>311.00</b>
300	2	1000 x 600	1136 x 611 x 1039	200/820	125	36	DDAB0429	<b>348.00</b>
300	2	1000 x 700	1136 x 711 x 1039	200/820	125	37	DDAB0726	<b>419.00</b>
300	2	1200 x 800	1336 x 811 x 1039	200/820	125	48	DDAB0727	<b>439.00</b>
300	3	850 x 500	986 x 511 x 1039	200/510/820	125	35	DDAB0430	<b>403.00</b>
300	3	1000 x 600	1136 x 611 x 1039	200/510/820	125	49	DDAB0431	<b>449.00</b>
300	3	1000 x 700	1136 x 711 x 1039	200/510/820	125	51	DDAB0728	<b>568.00</b>
300	3	1200 x 800	1336 x 811 x 1039	200/510/820	125	66	DDAB0729	<b>600.00</b>



## Chariot à plateaux bois

- **Charge : 500 ou 600 kg.**
- **2 ou 3 plateaux fixes à boulonner.**
- Charge maxi plateau haut et médian : 200 kg.
- Structure mécano soudée à assembler par boulons.
- Barre de poussée horizontale.
- Plateaux en mélaminé à boulonner dans les tubes.
- 2 roues fixes + 2 pivotantes à frein Ø 160 ou 200 mm.
- Bandage TPE non traçant et moyeu à roulement à billes central.
- Finition Epoxy Bleu RAL 5007.
- **Livré démonté, roues montées, nombreux accessoires disponibles.**
- **Garantie : 10 ans.**

**D** Existe en poignées verticales réglables en hauteur sur demande.



Charge (kg)	Nbre de plateaux	Dim. utiles L x l. (mm)	Dim. hors tout L x l. x H (mm)	Hauteur plateaux (mm)	Ø Roues (mm)	Poids (kg)	Réf.	Prix € HT l'unité
500	2	850 x 500	1047 x 509 x 860	228/860	160	36	DDAB0436	<b>419.00</b>
600	2	1000 x 600	1197 x 609 x 900	270/900	200	44	DDAB0437	<b>434.00</b>
600	2	1000 x 700	1197 x 709 x 900	270/900	200	49	DDAB0438	<b>442.00</b>
600	2	1200 x 800	1397 x 809 x 900	270/900	200	58	DDAB0439	<b>474.00</b>
500	3	850 x 500	1047 x 509 x 860	228/544/860	160	50	DDAB0440	<b>634.00</b>
600	3	1000 x 600	1197 x 609 x 900	270/585/900	200	61	DDAB0441	<b>653.00</b>
600	3	1000 x 700	1197 x 709 x 900	270/585/900	200	67	DDAB0442	<b>669.00</b>
600	3	1200 x 800	1397 x 809 x 900	270/585/900	200	79	DDAB0443	<b>716.00</b>



# Chariots de manutention

## Chariot 1 dossier et 3 demi ridelles

**Chariot design, ergonomique et robuste.**

- 1 dossier grillagé + 3 demi ridelles.
- Revêtement de la base en bois MDF Ep. 10 mm stratifié Noir.
- 2 roulettes fixes + 2 roulettes pivotantes à frein.
- Roues avec bandage non tachant en élastomère thermoplastique et roulement à billes.
- Coloris base : Gris RAL 7016.
- Livré en Flat pack.



DDAB0837

Options disponibles sur demande.



DDAB0834

Charge (kg)	Ø Roues (mm)	Coloris	Dim. base L x l. (mm)	Dim. hors tout L x l. x H (mm)	Dim. utiles L x l. (mm)	Poids (kg)	Réf.	Prix € HT l'unité
500	160	Bleu	800 x 600	913 x 600 x 1032	727 x 527	29,2	DDAB0834	<b>591.00</b>
500	160	Bleu	1000 x 700	1113 x 700 x 1032	927 x 627	30	DDAB0835	<b>638.00</b>
500	160	Bleu	1200 x 800	1113 x 800 x 1032	1127 x 727	37,8	DDAB0836	<b>697.00</b>
650	200	Rouge	800 x 600	913 x 600 x 1052	727 x 527	33,2	DDAB0837	<b>641.00</b>
650	200	Rouge	1000 x 700	1113 x 700 x 1052	927 x 627	37,6	DDAB0838	<b>667.00</b>
650	200	Rouge	1200 x 800	1113 x 800 x 1052	1127 x 727	43	DDAB0839	<b>735.00</b>



## Servante capacité 500 kg

**Servante design, ergonomique et robuste.**

- Capacité de charge : 500 kg.
- 2 roulettes fixes + 2 roulettes pivotantes à frein Ø 160 mm.
- Roues avec bandage non tachant en élastomère thermoplastique et roulement à billes.
- Coloris poignée : Bleu RAL 5012.
- Coloris servante : Gris RAL 7016.
- Livré en Flat pack.



DDAB0840



DDAB0858



DDAB0849

Options disponibles sur demande.



Nbre de plateaux	Espace entre plateau (mm)	Poignée	Dim. base L x l. (mm)	Dim. hors tout L x l. x H (mm)	Dim. utiles L x l. (mm)	Plateau bois + caoutchouc Noir strié			Plateau bois stratifié		
						Poids (kg)	Réf.	Prix € HT l'unité	Poids (kg)	Réf.	Prix € HT l'unité
1	-	Incurvée Ø 25 mm	800 x 600	913 x 600 x 1015	764 x 600	35,9	DDAB0840	<b>499.00</b>	35,3	DDAB0849	<b>472.00</b>
1	-	Incurvée Ø 25 mm	1000 x 700	1113 x 700 x 1015	964 x 700	37,4	DDAB0841	<b>561.00</b>	36,5	DDAB0850	<b>523.00</b>
1	-	Incurvée Ø 25 mm	1200 x 800	1313 x 800 x 1015	1164 x 800	39,2	DDAB0842	<b>618.00</b>	38	DDAB0851	<b>569.00</b>
2	560	Incurvée Ø 25 mm	800 x 600	913 x 600 x 1015	764 x 600	25,3	DDAB0843	<b>550.00</b>	24,3	DDAB0852	<b>495.00</b>
2	560	Incurvée Ø 25 mm	1000 x 700	1113 x 700 x 1015	964 x 700	30	DDAB0844	<b>638.00</b>	29	DDAB0853	<b>559.00</b>
2	560	Incurvée Ø 25 mm	1200 x 800	1313 x 800 x 1015	1164 x 800	37,7	DDAB0845	<b>747.00</b>	36,7	DDAB0854	<b>623.00</b>
3	263	Incurvée Ø 25 mm	800 x 600	913 x 600 x 1015	764 x 600	36,5	DDAB0846	<b>774.00</b>	35,3	DDAB0855	<b>693.00</b>
3	263	Incurvée Ø 25 mm	1000 x 700	1113 x 700 x 1015	964 x 700	43,5	DDAB0847	<b>907.00</b>	41	DDAB0856	<b>789.00</b>
3	263	Incurvée Ø 25 mm	1200 x 800	1313 x 800 x 1015	1164 x 800	50,5	DDAB0848	<b>1 071.00</b>	49,2	DDAB0857	<b>880.00</b>
5	263	Droite Ø 25 mm	800 x 600	913 x 600 x 1450	727 x 600	-	-	-	62,7	DDAB0858	<b>1 111.00</b>
5	263	Droite Ø 25 mm	1000 x 700	1113 x 700 x 1450	927 x 700	-	-	-	67,4	DDAB0859	<b>1 302.00</b>
5	263	Droite Ø 25 mm	1200 x 800	1313 x 800 x 1450	1127 x 800	-	-	-	74,2	DDAB0860	<b>1 418.00</b>

## Servante plateaux tôles capacité 500 kg

**Servante design, ergonomique et robuste.**

- Capacité de charge : 500 kg.
- 2 roulettes fixes + 2 roulettes pivotantes à frein Ø 160 mm.
- Roues avec bandage non tachant en élastomère thermoplastique et roulement à billes.
- Poignée incurvée Ø 25 mm Bleu RAL 5012.
- Coloris servante : Gris RAL 7016.
- Livré en Flat pack.

Options disponibles sur demande.



DDAB0867



DDAB0861



Nbre de plateaux	Espace entre plateau (mm)	Dim. hors tout L x l. x H (mm)	Plateaux tôles rebord 10 mm + caoutchouc Noir strié			Plateaux tôles rebord 10 mm		
			Poids (kg)	Réf.	Prix € HT l'unité	Poids (kg)	Réf.	Prix € HT l'unité
2	560	913 x 600 x 1015	30,2	DDAB0861	<b>673.00</b>	29	DDAB0867	<b>555.00</b>
2	560	1113 x 700 x 1015	37,2	DDAB0862	<b>730.00</b>	35,4	DDAB0868	<b>584.00</b>
2	560	1313 x 800 x 1015	46,52	DDAB0863	<b>780.00</b>	44	DDAB0869	<b>634.00</b>
3	263	913 x 600 x 1015	36,9	DDAB0864	<b>854.00</b>	35,1	DDAB0870	<b>786.00</b>
3	263	1113 x 700 x 1015	46	DDAB0865	<b>1 021.00</b>	43,3	DDAB0871	<b>926.00</b>
3	263	1313 x 800 x 1015	59,4	DDAB0866	<b>1 110.00</b>	55,6	DDAB0872	<b>985.00</b>

## Servante 3 plateaux hauts 500 kg

**Servante design, ergonomique et robuste.**

- Capacité de charge : 500 kg.
- Plateaux en bois MDF épaisseur 10 mm stratifié Noir.
- 2 roulettes fixes + 2 roulettes pivotantes à frein Ø 160 mm.
- Roues avec bandage non tachant en élastomère thermoplastique et roulement à billes.
- Poignée droite Ø 25 mm Bleu RAL 5012.
- Coloris servante : Gris RAL 7016.
- Livré en Flat pack ou montée.



DDAB0873

Options disponibles sur demande.



Nbre de plateaux	Espace entre plateau (mm)	Dim. hors tout L x l. x H (mm)	Dim. utiles L x l. (mm)	Poids (kg)	Réf.	Prix € HT l'unité
3	560	913 x 600 x 1450	727 x 600	33,3	DDAB0873	<b>688.00</b>
3	560	1113 x 700 x 1450	927 x 700	39,2	DDAB0874	<b>787.00</b>
3	560	1313 x 800 x 1450	1127 x 800	47,2	DDAB0875	<b>878.00</b>

# Chariots de manutention



Manutention

## Servante capacité 650 kg

Servante design, ergonomique et robuste.

- Capacité de charge : 650 kg.
- 2 roulettes fixes + 2 roulettes pivotantes à frein Ø 200 mm.
- Roues avec bandage non tachant en élastomère thermoplastique et roulement à billes.
- Poignée droite Ø 25 mm Rouge RAL 3020.
- Coloris servante : Gris RAL 7016.
- Livré en Flat pack.

A partir de  
**493.00** €HT  
l'unité

Options disponibles sur demande



DDAB0888



DDAB0876



DDAB0882



DDAB0885



DDAB0894



DDAB0879



Nbre de plateaux	Espace entre plateau (mm)	Dim. base L x l. (mm)	Dim. hors tout L x l. x H (mm)	Dim. utiles L x l. (mm)	Plateau bois + caoutchouc Noir strié			Plateau bois stratifié		
					Poids (kg)	Réf.	Prix € HT l'unité	Poids (kg)	Réf.	Prix € HT l'unité
1	-	800 x 600	913 x 600 x 880	800 x 600	37,5	DDAB0876	550.00	36,9	DDAB0885	493.00
1	-	1000 x 700	1113 x 700 x 880	1000 x 700	39,5	DDAB0877	610.00	38,6	DDAB0886	570.00
1	-	1200 x 800	1313 x 800 x 880	1200 x 800	41,8	DDAB0878	662.00	40,6	DDAB0887	613.00
2	560	800 x 600	913 x 600 x 880	800 x 600	31,4	DDAB0879	576.00	30,4	DDAB0888	552.00
2	560	1000 x 700	1113 x 700 x 880	1000 x 700	37,4	DDAB0880	691.00	36,4	DDAB0889	611.00
2	560	1200 x 800	1313 x 800 x 880	1200 x 800	46	DDAB0881	786.00	45	DDAB0890	679.00
3	263	800 x 600	913 x 600 x 880	800 x 600	39,5	DDAB0882	804.00	38,1	DDAB0891	721.00
3	263	1000 x 700	1113 x 700 x 880	1000 x 700	48,5	DDAB0883	955.00	47,1	DDAB0892	836.00
3	263	1200 x 800	1313 x 800 x 880	1200 x 800	61,5	DDAB0884	1 108.00	60	DDAB0893	922.00
5	263	800 x 600	913 x 600 x 1470	727 x 600	-	-	-	75,6	DDAB0894	1 166.00
5	263	1000 x 700	1113 x 700 x 1470	927 x 700	-	-	-	81,6	DDAB0895	1 376.00
5	263	1200 x 800	1313 x 800 x 1470	1127 x 800	-	-	-	90	DDAB0896	1 444.00

## Servante 3 plateaux hauts capacité 650 kg

Servante design, ergonomique et robuste.

- Capacité de charge : 650 kg.
- Plateaux en bois MDF Ep. 10 mm stratifié Noir.
- 2 roulettes fixes + 2 roulettes pivotantes à frein Ø 200 mm.
- Roues avec bandage non tachant en élastomère thermoplastique et roulement à billes.
- Poignée droite Ø 25 mm Rouge RAL 3020.
- Coloris servante : Gris RAL 7016
- Livré en Flat pack ou montée.



Options disponibles sur demande



## Chariot spécial S.A.V.

- Charge 200 kg.
- Châssis en tube d'acier mécano soudé 25 x 25 mm.
- Plateau fixe en mélaminé Gris clair, chants PVC antichoc.
- Plateau supérieur Ep. 22 mm.
- Plateau inférieur Ep. 15 mm.
- 4 roulettes pivotantes Ø 100 mm dont 2 avec frein, à bandage caoutchouc non tachant.
- Dim. plateau : L 730 x l. 540 mm.
- Dim. hors tout : L 730 x l. 540 x H 850 mm.
- Poids : 23 kg.

**355.00** €HT  
l'unité



Nbre de plateaux	Espace entre plateau (mm)	Dim. base L x l. (mm)	Dim. hors tout L x l. x H (mm)	Dim. utiles L x l. (mm)	Poids (kg)	Réf.	Prix € HT l'unité
3	560	800 x 600	913 x 600 x 1470	727 x 600	36,1	DDAB0909	742.00
3	560	1000 x 700	1113 x 700 x 1470	927 x 700	45,1	DDAB0910	855.00
3	560	1200 x 800	1313 x 800 x 1470	1127 x 800	62	DDAB0911	949.00

Réf. DDB0114  
Prix € HT l'unité 355.00



# Chariots de manutention

## Chariot emboîtable 2 plateaux fil

Plateau supérieur relevable pour un gain de place lors de l'emboîtement.

- Charge : 300 kg.
- Structure galvanisée.
- Plateau supérieur relevable sans rebord : charge 100 kg.
- Dim. utiles : L 725 x l. 408 mm.
- Dim. hors tout : L 1030 x l. 530 x H 1020 mm.
- 4 roulettes pivotantes Ø 125 mm.
- Poids : 22 kg.
- Livré monté.



Réf.	Prix € HT l'unité
DDAB0453	354.00

## Desserte plateaux inox 304

2 ou 3 plateaux inox 304.

- Charge : 100 kg.
- Plateaux à rebords.
- Double poignée.
- Roues inoxydables, bandage TPE : Ø 100 mm.
- Livrée à monter.



Nbre de plateaux	Dim. hors tout L x l. x H (mm)	Dim. utiles L x l. (mm)	Poids (kg)	Réf.	Prix € HT l'unité
2	710 x 470 x 900	610 x 410	9,2	DDJ11423	332.00
3	710 x 470 x 900	610 x 410	11,2	DDJ11424	365.00

## Chariot aluminium dossier fixe

Très léger, résistant à la corrosion.

- Charge : 900 kg.
- H du plateau : 236 mm.
- H du dossier : 910 mm.
- 4 roues : Ø 125 x 50 mm en polyamide, dont 2 fixes + 2 pivotantes.
- Option sur demande :
  - Timon supplémentaire.



▶ Plateau jusqu'à 1830 mm

Dim. plateforme l x L x H (mm)	Poids (kg)	Réf.	Prix € HT l'unité
610 x 915 x 236	20	DDAB0180	565.00
610 x 1220 x 236	25,5	DDAB0181	582.00
760 x 1220 x 236	28	DDAB0182	550.00
760 x 1525 x 236	33	DDAB0183	608.00
915 x 1830 x 236	38,5	DDAB0184	832.00

## Chariot pliant aluminium

- Charge : 150 kg.
- Dim. plateau : L 750 x l. 480 mm.
- Dossier rabattable : H 890 mm.
- 4 roulettes Ø 100 mm, dont 2 fixes + 2 pivotantes.
- Poids : 10 kg.

**158.00** €HT l'unité



Réf.	Prix € HT l'unité
DDAB0384	158.00

## Chariot pliant électrozingué

- Charge : 50 kg.
- Chariot en tube et fil d'acier électrozingué.
- Pliant : par une simple manipulation en soulevant le fond, (système breveté). Plié, il ne prend que 8 cm d'épaisseur.
- 4 roulettes pivotantes Ø 80 mm, en caoutchouc Gris non tachant.



▶ Existe également pour fortes charges, sur demande. Consultez votre partenaire D-Direct.

Dim. L x l. x H (mm)	Réf.	Prix € HT l'unité
600 x 550 x 700	DDAB0080	315.00
700 x 550 x 700	DDAB0081	338.00
800 x 550 x 700	DDAB0082	350.00
900 x 550 x 700	DDAB0083	373.00



## Chariot de service zingué ou chromé

- Chariot en tube et fil d'acier zingué ou chromé.
- Série robuste et garantie alimentaire.
- 4 roues pivotantes Ø 125 mm à bandage non tachant.
- Equipé de 2 ou 3 plateaux selon les modèles.
- Chariot démontable. Assemblage par vis.

▶ Zingué ou Chromé

Nbre de plateaux	Dim. (mm)	Matière	Réf.	Prix € HT l'unité
2	780 x 520 x 900	Zinguée	DDAB0058	423.00
2	880 x 710 x 900	Zinguée	DDAB0059	485.00
3	780 x 520 x 1060	Zinguée	DDAB0060	569.00
3	880 x 710 x 1060	Zinguée	DDAB0061	669.00
2	780 x 520 x 900	Chromée	DDAB0062	440.00
2	880 x 710 x 900	Chromée	DDAB0063	500.00
3	780 x 520 x 1060	Chromée	DDAB0064	548.00
3	880 x 710 x 1060	Chromée	DDAB0065	658.00



▶ Existe en version tôle, époxy ou inox, sur demande. Consultez votre partenaire D-Direct.



## Chariot polyvalent

2 ou 3 plateaux. Adapté au contact alimentaire.

- Charge : 250 kg.
- Montants en aluminium extrudé.
- Plateaux en polypropylène et fibre de verre avec rebords de 30 mm.
- Barres de poussée en polypropylène.
- Roulettes pivotantes non tachantes dont 2 avec frein : Ø 100 mm.
- Coloris : Noir ou Gris.
- **Livré démonté.**
- **Bacs et poubelles conditionnés par 4 pièces.**
- **Autres conditionnements sur demande.**

A partir de

**290,00** € HT  
l'unité



Charge (kg)	Nbre de plateaux	Dim. utiles L x l. (mm)	Dim. hors tout L x l. x H (mm)	Espace entre plateau (mm)	Poids (kg)	Cdt par	Noir		Gris	
							Réf.	Prix € HT l'unité	Réf.	Prix € HT l'unité
250	2	680 x 450	850 x 480 x 950	553	9	1	DDAB0646	290.00	DDAB0652	299.00
250	2	915 x 520	1100 x 520 x 950	553	15	1	DDAB0647	326.00	DDAB0653	351.00
250	3	680 x 450	850 x 480 x 1000	275	11,5	1	DDAB0648	323.00	DDAB0654	334.00
250	3	915 x 520	1100 x 520 x 1020	275	19	1	DDAB0649	400.00	DDAB0655	421.00
Petit bac amovible dim. L 350 x l. 240 x H 200 mm.						4	DDAB0650	44.40	DDAB0656	49.30
Poubelle amovible dim. L 250 x l. 250 x H 470 mm.						4	DDAB0651	59.10	DDAB0657	66.80



## Chariot polyvalent

4 plateaux. Adapté au contact alimentaire.

- Charge : 250 kg.
- Montants en aluminium extrudé.
- Plateaux en polypropylène et fibre de verre avec rebords de 30 mm.
- Barres de poussée en polypropylène.
- Dim. hors tout : L 850 x l. 480 x H 1080 mm.
- Espacement entre plateaux : 185 mm.
- Roulettes pivotantes non tachantes dont 2 avec frein : Ø 100 mm.
- Poids : 17 kg.
- **Livré démonté.**



Réf.	Prix € HT l'unité
DDAB0658	393.00

## Chariot polyvalent

2 plateaux et tiroirs.

- Charge : 250 kg.
- Montants en aluminium extrudé.
- Plateaux en polypropylène et fibre de verre avec rebords de 30 mm.
- Barres de poussée en polypropylène.
- Dim. hors tout : L 850 x l. 480 x H 1000 mm.
- Dim. tiroirs aluminium : L 600 x l. 400 x H 45 et 70 mm.
- Fermeture à clé du tiroir.
- Roulettes pivotantes non tachantes dont 2 avec frein : Ø 100 mm.
- Poids : 18,5 kg.
- **Livré démonté.**



Réf.	Prix € HT l'unité
DDAB0659	554.00

## Chariot polyvalent

3 plateaux avec double caisson ouvert sur la longueur.

- Charge : 250 kg.
- Montants en aluminium extrudé.
- Plateaux en polypropylène et fibre de verre avec rebords de 30 mm.
- Barres de poussée en polypropylène.
- Espacement entre plateaux : 275 mm.
- Roulettes pivotantes non tachantes dont 2 avec frein : Ø 100 mm.
- **Livré démonté.**



Charge (kg)	Dim. utiles L x l. (mm)	Dim. hors tout L x l. x H (mm)	Poids (kg)	Réf.	Prix € HT l'unité
250	680 x 450	850 x 480 x 1000	16,4	DDAB0660	398.00
250	915 x 520	1100 x 520 x 1020	21	DDAB0661	480.00

## Chariot polyvalent

3 plateaux, 1 tiroir et 1 bloc coffre.

- Charge : 250 kg.
- Montants en aluminium extrudé.
- Plateaux en polypropylène et fibre de verre avec rebords de 30 mm.
- Barres de poussée en polypropylène.
- Dim. hors tout : L 850 x l. 480 x H 1000 mm.
- Dim. tiroir aluminium : L 600 x l. 400 x H 45 mm.
- Dim. bloc coffre : L 600 x l. 400 x H 335 mm.
- Fermeture à clé du tiroir et du bloc coffre.
- Roulettes pivotantes non tachantes dont 2 avec frein : Ø 100 mm.
- Poids : 21 kg.
- **Livré démonté.**



Réf.	Prix € HT l'unité
DDAB0662	531.00



# Chariots de manutention

## Chariot conteneur

Grillagé, demi-panneau rabattable avec ou sans couvercle.

- Charge : 500 kg.
- Construction en tube d'acier mécano soudé.
- Maille 50 x 50 x 4 mm.
- 1/2 panneau rabattable : H 400 mm.
- Couvercle en 2 parties avec anneaux pour fermeture par cadenas.
- Barre de poussée tubulaire.
- Fond bois encastré dans le châssis.
- Roues Ø 200 mm : 2 fixes et 2 pivotantes à frein, à bandage caoutchouc semi-élastique.
- Coloris : Epoxy Bleu RAL 5005.

A partir de  
**715.00** €HT  
l'unité



Option timon



Existe en version panneaux bois sur demande.  
Consultez votre partenaire D-Direct.

Dim. hors tout L x l. x H (mm)	Dim. utiles L x l. (mm)	Chariot sans couvercle			Chariot avec couvercle		
		Poids (kg)	Réf.	Prix € HT l'unité	Poids (kg)	Réf.	Prix € HT l'unité
1180 x 735 x 1065	1006 x 656	56	DDAB0303	<b>715.00</b>	65	DDAB0424	<b>958.00</b>
1380 x 835 x 1065	1206 x 756	63	DDAB0304	<b>773.00</b>	74	DDAB0425	<b>1 031.00</b>

## Chariot conteneur

Idéal pour la collecte, la manutention et le stockage de marchandises.

- Charge : 500 kg.
- Construction robuste, châssis en tube 35 x 20 mm avec renfort sous plateau.
- Poignée à hauteur ergonomique.
- Plateau intérieur encastré en bois médium Ep. 16 mm.
- 2 habillages au choix :**
- **Grillagé :** maille 50 x 50 mm.
- **Plaque PP alvéolaire :** résistant aux chocs et aux produits chimiques, léger et facile d'entretien.
- 2 roues fixes + 2 pivotantes à frein, bandage TPE non tachant Ø 160 mm.
- Livré monté, prêt à l'emploi.
- **Garantie : 10 ans.**



Habillage	Dim. utiles (mm)	Dim. hors tout L x l. x H (mm)	Poids (kg)	Réf.	Prix € HT l'unité
Grillagé	960 x 555 x 680	1160 x 635 x 955	48	DDAB1059	<b>722.00</b>
PP	960 x 555 x 680	1160 x 635 x 955	46	DDAB1060	<b>768.00</b>
Grillagé	1160 x 710 x 680	1360 x 790 x 955	65,5	DDAB1061	<b>768.00</b>
PP	1160 x 710 x 680	1360 x 790 x 955	62	DDAB1062	<b>860.00</b>



DDAB1059

DDAB1060



## Servante grillagée verrouillable

Pour le transport, le stockage et la distribution de produits sécurisés.

- Capacité : 500 kg.
- Châssis mécano soudé en tube 35 x 20 mm avec renforts sous plateau.
- Côtés et toit grillagés, mailles 50 x 50 mm.
- 2 portes verrouillables avec poignée, jeu de 2 clés fourni.
- Plateau de fond mélaminé gris, Ep. 16 mm.
- Poignée à hauteur ergonomique, en tube 35 x 20 mm.
- 2 roues fixes + 2 pivotantes à frein, bandage TPE non tachant Ø 160 mm.
- Option :** plateaux amovibles et réglables en hauteur.
- Plateaux bois mélaminé, Ep. 16 mm.
- Charge : 100 kg par tablette.
- Nombre de tablettes maxi par chariot : 9.
- **Garantie : 10 ans.**



Dim. utiles L x l. (mm)	Dim. hors tout L x l. x H (mm)	Poids (kg)	Réf.	Prix € HT l'unité
815 x 460 x 1460	1020 x 550 x 1720	62	DDAB1063	<b>1 228.00</b>
965 x 560 x 1460	1170 x 650 x 1720	70	DDAB1064	<b>1 387.00</b>
1165 x 785 x 1460	1370 x 850 x 1720	84	DDAB1065	<b>1 609.00</b>
Option : Etagère L 795 x l. 455 mm			DDAB1066	<b>102.00</b>
Option : Etagère L 945 x l. 555 mm			DDAB1067	<b>114.00</b>
Option : Etagère L 1110 x l. 755 mm			DDAB1068	<b>151.00</b>





## Chariot à plateaux bois

- Charge : 600 kg.
- 1 plateau de base fixe et 2 ou 3 plateaux à boulonner.
- Charge par plateau : 90 kg.
- Structure mécano soudée.
- Barre de poussée horizontale.
- Plateaux réglables au pas de 100 mm en mélaminé à boulonner dans les tubes.
- 2 roues fixes + 2 pivotantes à frein Ø 200 x 40 mm.
- Bandage TPE non traçant et moyeu à roulement à billes central.
- Finition Epoxy Bleu RAL 5007.
- **Livré démonté, roues montées.**
- **Garantie : 10 ans.**

DDAB0935



DDAB0939



Nbre de plateaux	Dim. utiles L x l. (mm)	Dim. hors tout L x l. x H (mm)	Hauteur plateaux (mm)	Poids (kg)	Réf.	Prix € HT l'unité
3	1000 x 600	1169 x 609 x 1152	269/669/1069	53	DDAB0935	474.00
3	1000 x 700	1169 x 709 x 1152	269/669/1069	58	DDAB0936	528.00
4	1000 x 600	1169 x 609 x 1552	269/669/1069/1469	64	DDAB0937	563.00
4	1000 x 700	1169 x 709 x 1552	269/669/1069/1469	71	DDAB0938	607.00
4	1000 x 700	1169 x 709 x 1800	269/669/1069/1469	69	DDAB0939	612.00
4	1200 x 800	1369 x 809 x 1800	269/669/1069/1469	86	DDAB0940	707.00



DDAB0938

Barres transversales pour charge de 150 kg sur demande

## Chariot grillagé à plateaux bois

- Charge : 600 kg.
- 1 plateau de base fixe et 3 plateaux à boulonner.
- H plateaux : 269/669/1069/1469 mm.
- Charge par plateau : 90 kg.
- Treillis métallique : 100 x 100 x 5 mm.
- Structure mécano soudée.
- Barre de poussée horizontale.
- Plateaux réglables au pas de 100 mm en mélaminé à boulonner dans les tubes.
- 2 roues fixes + 2 pivotantes à frein Ø 200 x 40 mm.
- Bandage TPE non traçant et moyeu à roulement à billes central.
- Finition Epoxy Bleu RAL 5007.
- **Livré démonté, roues montées.**
- **Garantie : 10 ans.**



Version	Dim. utiles L x l. (mm)	Dim. hors tout L x l. x H (mm)	Poids (kg)	Réf.	Prix € HT l'unité
2 petits côtés avec treillis	1000 x 600	1169 x 609 x 1800	74	DDAB0941	627.00
2 petits côtés avec treillis	1000 x 700	1169 x 709 x 1800	79	DDAB0942	690.00
2 petits côtés avec treillis	1200 x 800	1369 x 809 x 1800	97	DDAB0943	782.00
2 petits et 1 grand côté avec treillis	1000 x 600	1169 x 609 x 1800	82	DDAB0944	708.00
2 petits et 1 grand côté avec treillis	1000 x 700	1169 x 709 x 1800	85	DDAB0945	770.00
2 petits et 1 grand côté avec treillis	1200 x 800	1369 x 809 x 1800	103	DDAB0946	870.00



DDAB0942



DDAB0945

## Chariot pour colis

- Charge : 600 kg.
- 1 plateau de base fixe.
- H plateau : 269 mm.
- Treillis métallique : 100 x 100 x 5 mm.
- Structure mécano soudée.
- Barre de poussée horizontale.
- Plateau en mélaminé surface effet hêtre.
- 2 portes battantes sur 1 grand côté.
- 2 roues fixes + 2 pivotantes à frein Ø 200 x 40 mm.
- Bandage TPE non traçant et moyeu à roulement à billes central.
- Finition Epoxy Bleu RAL 5007.
- **Livré démonté, roues montées.**
- **Garantie : 10 ans.**



DDAB0949

Plateaux supplémentaires réglables au pas de 100 mm et barres transversales pour charge de 150 kg sur demande.

Version	Dim. utiles L x l. (mm)	Dim. hors tout L x l. x H (mm)	Poids (kg)	Réf.	Prix € HT l'unité
Sans toit	1000 x 600	1169 x 630 x 1552	58	DDAB0947	654.00
Sans toit	1000 x 700	1169 x 730 x 1552	61	DDAB0949	679.00
Sans toit	1200 x 800	1369 x 830 x 1552	65,5	DDAB0950	742.00
Sans toit	1000 x 600	1169 x 630 x 1800	62	DDAB0951	738.00
Sans toit	1000 x 700	1169 x 730 x 1800	63	DDAB0952	761.00
Sans toit	1200 x 800	1369 x 830 x 1800	70,5	DDAB0953	829.00
Avec toit	1000 x 600	1169 x 630 x 1552	60,5	DDAB0954	707.00
Avec toit	1000 x 700	1169 x 730 x 1552	63,5	DDAB0955	738.00
Avec toit	1200 x 800	1369 x 830 x 1552	75	DDAB0956	814.00
Avec toit	1000 x 600	1169 x 630 x 1800	65	DDAB0957	787.00
Avec toit	1000 x 700	1169 x 730 x 1800	67,5	DDAB0958	814.00
Avec toit	1200 x 800	1369 x 830 x 1800	79	DDAB0959	897.00



DDAB0955



DDAB0958



# Chariots de manutention

## Chariot plateforme à étagères

- Charge : 500 kg.
- Côtés grillagés, mailles 200 x 100 mm.
- H hors tout : 1735 mm.
- Châssis en tube d'acier soudé.
- Barre de poussée en tube Ø 25 mm.
- Étagères en bois, Ep. 16 mm, réglables au pas de 50 mm.
- Charge par étagère : 60 kg répartis.
- H sol / plateau : 280 mm.
- 4 roulettes (2 fixes + 2 pivotantes) Ø 200 mm à bandage caoutchouc dur semi-élastique montées sur roulement à rouleaux.
- Coloris : Bleu RAL 5005.



3 côtés - sans étagères

A partir de  
**750.00** €HT  
l'unité

**D** Maille :  
200 x 100 mm



3 côtés - 2 étagères



Version Côtés - Étagères	Dim. utiles L x l. (mm)	Dim. hors tout L x l. x H (mm)	Poids (kg)	Réf.	Prix € HT l'unité
3 côtés - sans étagères	1000 x 680	1170 x 725 x 1735	57	DDAB0094	<b>750.00</b>
3 côtés - sans étagères	1200 x 780	1370 x 825 x 1735	65	DDAB0095	<b>798.00</b>
3 côtés - 2 étagères	1000 x 680	1170 x 725 x 1735	71	DDAB0096	<b>1 039.00</b>
3 côtés - 2 étagères	1200 x 780	1370 x 825 x 1735	79	DDAB0097	<b>1 117.00</b>
Option : étagère standard	1000 x 680			DDAB0104	<b>134.00</b>
Option : étagère standard	1200 x 780			DDAB0105	<b>151.00</b>

OPTIONS : Étagères amovibles en bois Ep. 16 mm. Adaptables sur tous les modèles. Réglables en hauteur au pas de 50 mm.



Étagère standard sans rebord.  
Charge : 60 kg uniformément répartie.



Étagère avec rebord 11 mm.  
Charge : 60 kg uniformément répartie.

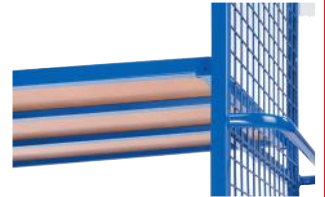

Étagère renforcée.  
Charge : 100 kg uniformément répartie.

## Chariot plateforme à étagères

- Charge : 500 kg.
- Côtés grillagés, mailles 50 x 50 mm.
- H hors tout : 1735 mm.
- Châssis en tube d'acier soudé.
- Barre de poussée en tube Ø 25 mm.
- Étagères en bois, Ep. 16 mm et réglables au pas de 50 mm.
- Charge par étagère : 60 kg répartis.
- H sol / plateau : 280 mm.
- 4 roulettes (2 fixes + 2 pivotantes) Ø 200 mm à bandage caoutchouc dur semi-élastique montées sur roulement à rouleaux.
- Coloris : Bleu RAL 5005.



3 côtés - sans étagères

**D** Maille :  
50 x 50 mm



3 côtés - 2 étagères



3 côtés + porte verrouillable + 2 étagères



Version Côtés - Étagères	Dim. utiles L x l. (mm)	Dim. hors tout L x l. x H (mm)	Poids (kg)	Réf.	Prix € HT l'unité
3 côtés - sans étagères	1000 x 680	1170 x 725 x 1735	60	DDAB0098	<b>827.00</b>
3 côtés - sans étagères	1200 x 780	1370 x 825 x 1735	68	DDAB0099	<b>878.00</b>
3 côtés - 2 étagères	1000 x 680	1170 x 725 x 1735	74	DDAB0100	<b>1 079.00</b>
3 côtés - 2 étagères	1200 x 780	1370 x 825 x 1735	82	DDAB0101	<b>1 170.00</b>
4 côtés - 2 étagères	1000 x 680	1170 x 760 x 1735	84	DDAB0102	<b>1 414.00</b>
4 côtés - 2 étagères	1200 x 780	1370 x 860 x 1735	96	DDAB0103	<b>1 544.00</b>
Option : étagère standard	1000 x 680			DDAB0104	<b>134.00</b>
Option : étagère standard	1200 x 780			DDAB0105	<b>151.00</b>



Poignée de traction à ressort.  
A mentionner à la commande,  
modifie la conception du chariot.





## Chariot de transfert de charges

Permet de manutentionner, lever et travailler à une hauteur ergonomique.

Pour la manutention de charges longues types barres, tubes, plaques en bois ou métal.

Modèle : fixe ou réglable en hauteur.

• Charge : 250 à 400 kg.

- Construction robuste en tube de 50 x 50 mm.
- Qualité de roulage : faible effort de roulage avec 9 kg pour pousser 1 T de charge.
- 4 roues pivotantes à frein en polyuréthane Ø 125 mm.
- Modèle réglable : le réglage se fait à l'aide des goupilles de sécurité au pas de 50 mm.
- Garantie : 10 ans.



**D** De nombreux accessoires disponibles.  
Consultez votre partenaire D-Direct.

**D** Les modèles 400 kg  
sont équipés de protection de pieds.

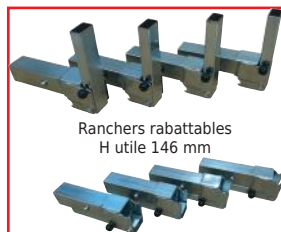
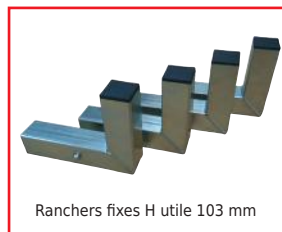

Modèle	Dim. hors tout L x P x H (mm)	Charge (kg)	Hauteur mini/ maxi (mm)	Poids (kg)	Réf.	Prix € HT le lot
Fixe avec 4 ranchers fixes	1160 x 660 x 908	250	-	24	DDAB0996	956.00
Fixe avec 4 ranchers rabattables	1160 x 660 x 903	400	-	25	DDAB0997	1 890.00
Réglable en hauteur avec 2 rouleaux	1160 x 660 x 803	400	803/1003	35	DDAB0998	2 176.00

## Chariot réglable en hauteur

Idéal pour la préparation de commande. Permet d'adapter la hauteur en fonction du type de manutention à réaliser.

Conforme à la Norme EN 1757.

• Charge : 150 kg.

- Réglable en hauteur de 325 à 775 mm à vide par palier de 50 mm.
- Sécurité assurée par un système de crémaillère qui bloque mécaniquement le plateau.
- Châssis en acier mécano soudée.
- Plateau encastré et riveté en bois médium verni Ep. 12 mm.
- Dim. plateau : L 675 x l. 440 mm.
- Dim. hors tout : L 960 x l. 505 x H 925 mm.
- 4 roues Ø 125 mm, 2 fixes et 2 pivotantes à frein.
- Poids : 28 kg.

• Garantie : 10 ans.



Réf.	Prix € HT l'unité
DDAB1000	563.00

## Chariot logistique

Chariot de préparation de commande pour colis volumineux.

Conforme à la Norme EN 1757.

• Charge : 400 kg.

- Châssis robuste en tube carré mécano soudé avec renforts.
- 4 ridelles modulables en tube Ø 28 mm en forme de V pour une portance optimisée de 800 à 1200 mm.
- Plusieurs configurations possibles suivant leurs dispositions.
- Dim. plateau : L 1960 x l. 1000 mm.
- Dim. hors tout : L 2020 x l. 1020 x H 1450 mm.
- Plateau bois mélaminé Ep. 16 mm.
- 4 roues Ø 160 mm, 2 fixes et 2 pivotantes à frein montées sur roulement à billes, non tachantes et silencieuses.
- Rouleaux de chargement de chaque côté du chariot pour faciliter le glissement des charges.
- Utilisable en plateau roulant.
- Bases empilables pour un gain de stockage.
- Effort au démarrage réduit de 50 %.
- Poids : 63 kg.

• Garantie : 10 ans.



Charge (kg)	Dim. hors tout L x l. x H (mm)	Dim. plateau L x l. (mm)	Hauteur utile (mm)	Poids (kg)	Réf.	Prix € HT l'unité
400	2020 x 1020 x 1450	1960 x 1000	800 à 1200	63	DDAB0966	710.00
					Ridelle supplémentaire DDAB0999	65.20





# Chariots spécifiques

## Chariot porte-bacs

Plateaux fixes ou inclinables.

- Charge : 200 kg.
- Plateaux fixes ou inclinables des 2 côtés de 15° ou 30° verrouillables.
- Plateaux avec ou sans plateaux bois encastrés.
- Pour bacs Norme Europe 600 x 400 mm.
- Structure en acier soudée.
- 4 roues dont 2 fixes et 2 pivotantes Ø 125 mm à bandage caoutchouc semi-élastique.
- Livré sans bacs.



DDAB0526

DDAB0072



DDAB0527

Charge (kg)	Plateaux	Plateaux bois	Dim. hors tout L x l. x H (mm)	Hauteur plateaux (mm)	Poids (kg)	Réf.	Prix € HT l'unité
200	Fixes	Sans	820 x 450 x 1150	215/660/1150	22	DDAB0526	364.00
200	Inclinables	Sans	820 x 450 x 1150	215/660/1150	24	DDAB0527	491.00
200	Fixes	Avec	820 x 450 x 1150	215/660/1150	31	DDAB0072	439.00
200	Inclinables	Avec	820 x 450 x 1150	215/660/1150	33	DDAB0074	548.00

## Chariot porte-bacs

Plateaux réglables et inclinables.

- Charge : 200 kg.
- Plateaux réglables et inclinables des 2 côtés de 20° réglables au pas de 150 mm par boulonnage.
- Plateaux avec ou sans plateaux bois encastrés.
- Pour bacs Norme Europe 600 x 400 mm.
- Structure en acier soudée.
- 4 roulettes pivotantes à œil Ø 125 mm à bandage caoutchouc semi-élastique.
- Livré sans bacs.



DDAB0529



DDAB0073



DDAB0528

Charge (kg)	Plateaux	Plateaux bois	Dim. hors tout L x l. x H (mm)	Hauteur plateaux (mm)	Poids (kg)	Réf.	Prix € HT l'unité
200	Sans	Sans	530 x 655 x 1120	330/585/885	24	DDAB0528	473.00
200	Avec	Sans	530 x 655 x 1120	330/585/885	30	DDAB0073	527.00
200	Sans	Avec	940 x 655 x 1120	330/585/885	29	DDAB0529	508.00
200	Avec	Avec	940 x 655 x 1120	330/585/885	37	DDAB0075	615.00

## Chariot porte-bacs

Pour l'approvisionnement de postes de travail.

Plateaux fixes ou inclinables.

- Charge : 200 kg.
- Pour bacs plastiques 600 x 400 mm dans le sens de la longueur.
- Structure entièrement mécano soudée.
- Dim. hors tout : L 690 x P 465 x H 1230 mm.
- 4 roulettes dont 2 fixes + 2 pivotantes à frein Ø 125 mm en caoutchouc.

6 modèles : plateaux fixes ou inclinables de 0 à 30°.

- Armature seule.
- Armature + 2 bacs H 235 + 1 bac H 120 mm.
- Armature + plateau bois mélaminé Ep. 19 mm, 605 x 405 mm.
- Livré avec bacs sur demande.
- Garantie : 10 ans.



DDAB0247

DDAB0249

DDAB0245

Armature	Modèle	Poids (kg)	Réf.	Prix € HT l'unité
Seule	Fixe	20,5	DDAB0245	383.00
Avec bacs	Fixe	26	DDAB0246	469.00
Plateau bois	Fixe	31	DDAB0247	401.00
Seule	Inclinable	24	DDAB0248	473.00
Avec bacs	Inclinable	30	DDAB0249	457.00
Plateau bois	Inclinable	33	DDAB0250	502.00

## Chariot porte-bacs

Plateaux tôlés inclinables.

- Charge : 200 à 250 kg.
- Pour bacs plastiques 600 x 400 x 120 mm.
- Structure entièrement mécano soudée.
- Plateaux tôlés Ep. 15/10ème, inclinables de 0, 15, 30° au pas de 100 mm.
- 4 roulettes pivotantes dont 2 à frein Ø 125 mm en caoutchouc non tachant.
- 3 plateaux, 9 niveaux de réglage : H 1150 mm.
- 5 plateaux, 14 niveaux de réglage : H 1640 mm.
- Livré avec bacs sur demande.
- Garantie : 10 ans.



DDAB0256



DDAB0255

Charge (kg)	Nbre de plateaux	Dim. plateaux L x P (mm)	Poids (kg)	Réf.	Prix € HT l'unité
200	3	410 x 610	28	DDAB0253	496.00
200	3	825 x 610	38,5	DDAB0255	586.00
250	5	1225 x 610	78,5	DDAB0256	1 071.00



## Support bac réglable et inclinable

- Charge : 150 kg.
- Plateau métal avec rebord relevé avant.
- Roues : 4 pivotantes dont 2 à frein Ø 100 mm.
- Plateau réglable en hauteur de 650 à 910 mm et en inclinaison : 0° - 15° - 30°.
- Coloris : Bleu RAL 5015, Gris RAL 7016 ou Gris clair RAL 7035.
- Vendu sans bacs.
- Livré monté.
- Option :**
- Plateau inférieur.



DDAB0677



DDAB0543 + DDAB0546



630 à 860 mm

Plateau	Dim. L x P x H (mm)	Poids (kg)	Bleu Réf.	Gris Réf.	Gris clair Réf.	Prix € HT l'unité	Dont EC
Inclinable	610 x 410 x 650/910	13	DDAB0542	DDAB0677	DDAB0968	399.00	0.65
Option : Plateau inférieur	610 x 410	5	DDAB0545	DDAB0678	DDAB0969	92.50	0.25
Inclinable	910 x 410 x 650/910	16	DDAB0543	DDAB0679	DDAB0970	593.00	0.80
Option : Plateau inférieur	910 x 410	7	DDAB0546	DDAB0680	DDAB0971	108.00	0.35



Coloris	Réf.	Prix € HT l'unité	Dont EC
Bleu	DDAB0681	415.00	0.90
Gris	DDAB0682	415.00	0.90
Gris clair	DDAB0967	415.00	0.90

## Chariot mobile polyvalent

- Charge : 300 kg dont 50 kg par étagère intermédiaire.
- Tôle d'acier pliée 20/10ème.
- 2 entretoises horizontales en tôle 25/10ème pliée en U sous le plateau.
- Équipé d'un plateau tôle d'acier 12/10ème à rebords réversibles vers le haut ou vers le bas.
- Étagère intermédiaire en tôle d'acier 12/10ème à rebords réversibles vers le haut ou vers le bas, positionnable en hauteur au pas de 50 mm.
- 4 roulettes pivotantes Ø 125 mm dont 2 à freins.
- Flancs en tôle d'acier pliée perforée permettant l'accrochage d'accessoires.
- Poignée de manœuvre latérale.
- Livré en kit.
- Coloris : 12 coloris disponibles :



Capacité (kg)	Dim. L x P x H (mm)	Réf.	Prix € HT l'unité	Dont EC
300	1200 x 750 x 820	DDAB0981	645.00	11.16
300	1500 x 750 x 820	DDAB0982	720.00	13.14



## Chariot réglable mécaniquement

Chariot réglable en hauteur pour rendre la logistique plus facile.

- Charge : 300 kg.
- Tôle d'acier pliée 20/10ème.
- Sécurité anti-débordement avec un plateau supérieur réversible.
- Ajustement de la hauteur au pas de 40 mm par serrage de vis et boulons.
- 4 roulettes pivotantes Ø 100 mm dont 2 à freins.
- Poignée en tube Ø 30 mm.
- Coloris : Bleu RAL 5015 ou Gris RAL 7035.
- Livrée démontée en kit.
- **Autres coloris sur demande.**



DDAB0917

Capacité (kg)	Dim. L x P x H (mm)	Coloris	Poids (kg)	Réf.	Prix € HT l'unité
300	860 x 650 x 735 à 1015	Bleu	52	DDAB0917	829.00
300	1025 x 650 x 735 à 1015	Bleu	57	DDAB0918	868.00
300	1460 x 650 x 735 à 1015	Bleu	72	DDAB0919	956.00
300	860 x 650 x 735 à 1015	Gris	52	DDAB0923	829.00
300	1025 x 650 x 735 à 1015	Gris	57	DDAB0924	868.00
300	1460 x 650 x 735 à 1015	Gris	72	DDAB0925	956.00

## Chariot réglable par manivelle

Chariot réglable en hauteur pour rendre la logistique plus facile.

- Charge : 300 kg.
- Tôle d'acier pliée 20/10ème.
- Sécurité anti-débordement avec un plateau supérieur réversible.
- Réglage en hauteur s'effectuant par manivelle.
- 4 vérins hydrauliques permettent d'élever un plateau au-dessus de la structure.
- Chaque tour de manivelle engendre 5 mm de course.
- 4 roulettes pivotantes Ø 100 mm dont 2 à freins.
- Poignée en tube Ø 30 mm.
- Coloris : Bleu RAL 5015 ou Gris RAL 7035.
- Livré monté.
- **Autres coloris sur demande.**



DDAB0926

Capacité (kg)	Dim. L x P x H (mm)	Coloris	Poids (kg)	Réf.	Prix € HT l'unité
300	860 x 650 x 745 à 1000	Bleu	57	DDAB0920	2 032.00
300	1025 x 650 x 745 à 1000	Bleu	62	DDAB0921	2 062.00
300	1460 x 650 x 745 à 1000	Bleu	77	DDAB0922	2 143.00
300	860 x 650 x 745 à 1000	Gris	57	DDAB0926	2 032.00
300	1025 x 650 x 745 à 1000	Gris	62	DDAB0927	2 062.00
300	1460 x 650 x 745 à 1000	Gris	77	DDAB0928	2 143.00



## Chariots spécifiques

### Chariot porte-panneaux

- Construction tubulaire mécano soudée.
- Poignée fixe, bavette d'appui : L 600 x l. 200 mm.
- Poignée télescopique, bavette d'appui tôlée : L 700 x l. 380 mm.
- Roues caoutchouc Ø 250 mm ou pneumatiques Ø 400 mm.
- Roulettes de soutien sur les modèles télescopiques.
- Coloris : Rouge RAL 3002.
- **Garantie : 10 ans.**



Charge (kg)	Poignée	Dim. L x l x H (mm)	Roues	Poids (kg)	Réf.	Prix € HT l'unité
300	Fixe	1200 x 530 x 1300	Caoutchouc	12	DDAB0154	<b>314.00</b>
400	Télescopique	2200 x 600 x 1230	Caoutchouc	19	DDAB0395	<b>357.00</b>
400	Télescopique	2200 x 600 x 1230	Pneumatiques	21,5	DDAB0530	<b>439.00</b>

### Rouleuse de panneaux

Pour le déplacement de panneaux et de tôles.

• **Charge : 250 kg.**

- Ouverture jusqu'à 150 mm.
- Dim. châssis : L 400 x l. 120 mm.

**2 modèles :**

- Roues caoutchouc semi-élastiques Ø 200 mm.
- Roues pneumatiques Ø 260 mm.



DDAJ0259

Roues	Poids (kg)	Réf.	Prix € HT l'unité
Caoutchouc	14	DDAJ0234	<b>239.00</b>
Pneumatiques	14	DDAJ0259	<b>241.00</b>

### Chariot Doorjack

Permet le transport et la pose de portes par une seule personne.

• **Charge : 150 kg.**

- Dim. : L 1350 x l. 330 x H 220 mm.
- Ep. maxi de portes : 84 mm.
- Roues : 2 fixes de 200 mm + 1 pivotante de 100 mm.
- Poids : 7,6 kg.
- **Garantie : 3 ans.**



Existe pour porte : Ep. 114 mm.  
Consultez votre partenaire D-Direct.

Réf.	Prix € HT l'unité
DDAB0624	<b>380.00</b>

### Chariot porte-panneaux

- Construction tubulaire mécano soudée.
- Poignée fixe, bavette d'appui : L 575 x l. 175 mm.
- Poignée télescopique, bavette d'appui : L 800 x l. 200 mm.
- Roues caoutchouc semi-élastique.
- Coloris : Bleu RAL 5005.



DDAB0349

Charge (kg)	Poignée	Dim. L x l x H (mm)	Ø Roues (mm)	Poids (kg)	Réf.	Prix € HT l'unité
300	Fixe	910 x 605 x 1050	200	10	DDAB0349	<b>232.00</b>
400	Télescopique	2300/1780 x 610 x 1020	200 + 50	15	DDAB0350	<b>339.00</b>

### Chariot porte-panneaux

• **Charge : 300 ou 500 kg.**

- Racks à panneau à ridelles réglables Ø 30 mm.
- Revêtement de la base en bois MDF Ep. 10 mm stratifié Noir.
- Dim. utiles : L 1290 x l. 800 x H 950 mm.
- 2 roulettes fixes + 2 roulettes pivotantes à frein.
- Roues avec bandage non tachant en élastomère thermoplastique et roulement à billes.
- Coloris de la base : Gris RAL 7016.
- Coloris des ridelles : Bleu RAL 5012 ou Gris RAL 7016
- **Options :** ridelles + rouleaux disponibles sur demande.



Charge (kg)	Dim. hors tout L x l x H (mm)	Ø Roues (mm)	Coloris des ridelles	Poids (kg)	Réf.	Prix € HT l'unité
300	1320 x 807 x 1185	160	Bleu RAL 5012	33	DDAB0912	<b>512.00</b>
500	1320 x 807 x 1220	200	Gris RAL 7016	35	DDAB0913	<b>481.00</b>

### Rack porte-panneaux

• **Charge : 300 ou 500 kg.**

- Racks à panneau à ridelles réglables Ø 30 mm.
- Dim. hors tout : L 1320 x l. 807 x H 1067 mm.
- Revêtement de la base en bois MDF épaisseur 10 mm stratifié Noir.
- Dim. utiles : L 1290 x l. 800 x H 950 mm.
- Passage de fourches de 84 mm.
- Coloris de la base : Gris RAL 7016.
- Coloris des ridelles : Bleu RAL 5012
- Poids : 33 kg.
- **Options :** ridelles + rouleaux disponibles sur demande.



Charge (kg)	Dim. hors tout L x l x H (mm)	Réf.	Prix € HT l'unité
300	1320 x 807 x 950	DDAB0914	<b>465.00</b>
500	1320 x 807 x 950	DDAB0915	<b>475.00</b>



# Chariots spécifiques

## Chariot porte-panneaux

- **Charge : 600 kg.**
- Construction mécano soudée.
- Plateforme en mélaminé effet hêtre.
- Armature en tôle d'acier à boulonner.
- 2 roues pivotantes à frein et 2 roues fixes à bandage TPE Ø 200 mm.
- Moyeu à roulement à billes central.
- Revêtement époxy Bleu RAL 5007.
- **Garantie : 10 ans.**



A partir de  
**395.00** €HT  
l'unité



Charge (kg)	Dim. utiles L x l. (mm)	Dim. ext. L x l. x H (mm)	Poids (kg)	Réf.	Prix € HT l'unité
600	1070 x 335	1070 x 610 x 1321	36	DDAB0991	<b>395.00</b>
600	1070 x 435	1070 x 710 x 1321	41	DDAB0992	<b>402.00</b>
600	1270 x 535	1270 x 810 x 1321	45	DDAB0993	<b>437.00</b>

## Chariot porte-panneaux

- **Charge : 500 kg.**
- Construction mécano soudée.
- Plateau en contreplaqué hydrofuge et antidérapant.
- Dim. hors tout : L 1500 x l. 710 x H 1510 mm.
- Dim. utiles : L 1500 x l. 400 mm.
- 2 roues pivotantes à frein et 2 roues fixes à bandage TPE Ø 200 mm.
- Moyeu à roulement à billes central.
- Revêtement époxy Bleu RAL 5007.
- Poids : 59 kg.
- **Garantie : 10 ans.**



Réf.	Prix € HT l'unité
DDAB0990	<b>502.00</b>



## Chariot pour charges longues - roues losanges

**A ridelles amovibles : maintien sécurisé des charges pendant la manutention.**

- **Charge utile : 500 kg.**
- Construction tubes d'acier et profilés mécano soudés.
- 2 ridelles amovibles, H 710 mm.
- Dim. hors tout : L 1805 x l. 800 x H 990 mm.
- Plateau bois médium vernis Ep. 16 mm.
- 4 roulettes Ø 200 mm, 2 fixes et 2 pivotantes à frein disposées en losange pour une meilleure manœuvrabilité.
- Finition : peinture Epoxy Bleu RAL 5007.
- Poids : 69 kg.
- **Garantie : 10 ans.**

**Option sur demande :**

- Roues pneumatiques.

Réf.	Prix € HT l'unité
DDAB0168	<b>902.00</b>



## Rack fixe à panneaux

**Pour le stockage et la manutention de panneaux bois, placo, tôle, verre...**

- Rouleaux d'entrée facilitant le glissement des panneaux.
- Trous sur les largeurs pour encastrer les ridelles.

**Capacité 500 kg :**

- Plateau en bois médium Ep. 12 mm recouvert d'une tôle en acier zinguée Ep. 1,5 mm.
- Possibilité d'encastrer jusqu'à 6 ou 8 ridelles de Ø 28 mm.
- Hauteur de ridelles possibles : 300, 600, 800 mm.

**Capacité 1000 kg :**

- Plateau en tôle électro-zinguée.
- Possibilité d'encastrer jusqu'à 10 ridelles de Ø 35 mm.
- Hauteur de ridelles : 900 mm.
- Coloris : Rouge RAL 3002.
- **Garantie : 10 ans.**



Rouleau facilitant le glissement des panneaux

Capacité (kg)	Livré avec Nbre Ridelles x Hauteur (mm)	Nbre de ridelles possible	Dim. plateau L x l. (mm)	Réf.	Prix € HT l'unité
500	2 x 800	8	1380 x 800	DDAB0287	<b>502.00</b>
500	2 x 800	6	1600 x 500	DDAB0288	<b>642.00</b>
1000	10 x 900	10	2000 x 825	DDAB0290	<b>2 031.00</b>
Option roues pour 1000 kg				DDAB0346	<b>194.00</b>

**D** Option : plateaux avec roues et ridelles supplémentaires, sur demande.





## Chariots spécifiques

### Chariot à bras - 15 niveaux

Conçu pour le transport de panneaux, cadres, tuyaux...

- Charge : 250 kg.
- Montants en tube d'acier soudé : 60 x 30 mm.
- 15 niveaux de stockage en tube d'acier Ø 25 mm avec un espace utile de 90 mm.
- Emboîtables permettant un gain de place à vide.
- 4 roulettes pivotantes à œil Ø 125 mm en caoutchouc semi-élastique.
- Dim. utiles : L 850 x l. 585 mm.
- Dim. hors tout : L 910 x l. 700 x H 1970 mm.
- Hauteur 1er niveau / dernier niveau : 190/1930 mm.
- Poids : 40 kg.
- Finition Epoxy Bleu RAL 5005.



Emboîtables



Réf.	Prix € HT l'unité
DDAB0300	550.00

### Chariot à bras support

Conçu pour le transport de profilés en position horizontale.

Modèle : simple face ou double face de stockage.

- Charge : 200 kg.
- Construction robuste en tube d'acier de 40 x 27 mm soudé.
- Poignée de poussée en tube de Ø 30 mm.
- 11 niveaux de stockage constitués de bras support en tube d'acier de Ø 25 x 1,5 mm.
- Espace utile entre supports : 100 mm.
- Longueur utile entre les montants : 1150 mm.
- 4 roulettes de Ø 200 mm dont 2 fixes et 2 pivotantes à bandage caoutchouc semi-élastique et roulements à rouleaux.
- Finition Epoxy Bleu RAL 5005.



DDAB0227



Possibilité de rajouter des tubes plastique de protection. Consultez votre partenaire.

Type	Longueur utile des supports (mm)	Dim. hors tout L x l. x H (mm)	Disposition roulettes	Charge par bras (kg)	Réf.	Prix € HT l'unité
1 face	570	1270 x 810 x 1685	Standard	10	DDAB0227	676.00

### Chariot Cantilever

Un système modulaire pour le transport et le stockage d'éléments longs.

- Ossature en tubes carrés boulonnés avec des étriers.
- Revêtement par poudre époxy de qualité RAL 5007.
- Barres de portée cylindriques réglables en hauteur.
- 2 roues pivotantes équipées de freins et 2 roues fixes à bandage TPE, moyeu à roulement à billes central.
- Conforme à la Norme Européenne EN 1757-3.
- Livré démonté.
- Garantie : 10 ans

#### Modèle simple face:

- 12 barres de portée d'un côté.
- Dim. utiles : L 600 x H 1450 mm.
- Charge par étage : 80 kg.

#### Modèle double face:

- 24 barres de portée sur 2 côtés (12 par côté).
- Dim. utiles : L 370 x H 1450 mm (par côté).
- Charge par étage : 120 kg (60 kg par côté).



DDAB0735



DDAB0733



Poignée de poussée

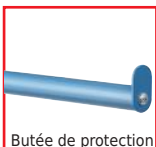

Butée de protection



Protection PVC



Modèle	Charge (kg)	Armature (mm)	Bandage TPE (mm)	Dim. ext. L x l. x H (mm)	Chariot cantilever		Avec protection PVC		Avec butée		Avec protection PVC et butée	
					Réf.	Prix € HT l'unité	Réf.	Prix € HT l'unité	Réf.	Prix € HT l'unité	Réf.	Prix € HT l'unité
Simple face	500	1200 x 800	200 x 40	1400 x 800 x 1807	DDAB0732	777.00	DDAB0736	870.00	DDAB0740	860.00	DDAB0744	953.00
Simple face	500	1600 x 800	200 x 40	1800 x 800 x 1807	DDAB0733	791.00	DDAB0737	884.00	DDAB0741	875.00	DDAB0745	968.00
Simple face	500	2000 x 800	200 x 40	2200 x 800 x 1807	DDAB0734	799.00	DDAB0738	892.00	DDAB0742	882.00	DDAB0746	975.00
Double face	500	1200 x 800	200 x 40	1400 x 800 x 1807	DDAB0735	854.00	DDAB0739	1 039.00	DDAB0743	1 021.00	DDAB0747	1 206.00
Poignée de poussée pour cantilever					DDAB0748	65.40	DDAB0748	65.40	DDAB0748	65.40	DDAB0748	65.40



## Chariot caisse grillagée

- **Charge : 500 kg.**
- Châssis en acier mécano soudé.
- Equipé de 3 demi-ridelles, H utile 275 mm.
- Dossier en tube Ø 28 mm, H utile 530 mm.
- 2 roues fixes + 2 pivotantes à frein bandage TPE non tachant Ø 160 mm.
- Livré monté.
- **Garantie : 10 ans.**



Dim. hors tout L x l. x H (mm)	Dim. plateau L x l. (mm)	Poids (kg)	Réf.	Prix € HT l'unité
1225 x 640 x 980	965 x 600	34,5	DDDB0292	<b>540.00</b>
1335 x 795 x 980	1075 x 710	39,5	DDDB0293	<b>579.00</b>

## Chariot pour pneus

Pour pneus Ø 250 - 270 mm.

- **Charge : 250 kg.**
- Structure en tube d'acier.
- Réglable au pas de 150 mm avec ridelle en tôle d'acier.
- Dim. hors tout : L 1540 x l. 670 x H 1725 mm.
- 4 roues pivotantes dont 2 à freins Ø 160 x 40 mm.
- Bandage TPE non traçant et moyeu à roulement à billes central.
- Finition époxy Bleu RAL 5007.
- **Garantie : 10 ans.**



Dim. utiles L x l. (mm)	Poids (kg)	Réf.	Prix € HT l'unité
1420 x 600	40	DDAB1014	<b>440.00</b>

## Chariot porte-outils

Véritable atelier mobile à équiper grâce à ses 6 accessoires.

- **Capacité : 500 kg.**
- Structure acier mécano soudée, plancher bois médium.
- 4 roues dont 2 fixes et 2 pivotantes à frein non tachantes.
- Dim. panneaux grillagés : L 1150 x l. 950 mm, maille 50 mm.
- Dim. hors tout : L 1510 x l. 800 x H 1255 mm.
- Poids : 49 kg.
- Coloris : Bleu.
- **Garantie : 10 ans.**

Options : accessoires au choix.



DDAB0280



DDAB0280

Désignation	Réf.	Prix € HT l'unité
Chariot porte-outils seul	DDAB0280	<b>820.00</b>
Tube droit : Ø 28 x L 250 mm.	DDAB0281	<b>35.80</b>
Tube en L : Ø 28 x L 245 + 65 mm.	DDAB0282	<b>46.70</b>
Crémaillère : L 300 x ép. 6,6 mm.	DDAB0283	<b>43.60</b>
Plateau tôle : L 950 x l. 250 x H 38 mm.	DDAB0284	<b>156.00</b>
Boîte à outils : L 400 x l. 105 x H 112 mm.	DDAB0285	<b>82.40</b>
Porte-bacs : L 600 mm.	DDAB0286	<b>56.00</b>



DDAB0281



DDAB0282



DDAB0283



DDAB0284



DDAB0285



DDAB0286

## Chariots spécifiques

### Chariot préparation de commandes

Pour le picking, le rangement d'articles jusqu'à 2,50 m de hauteur.

L'escabeau se rétracte automatiquement à la descente de la dernière marche.

• **Charge : 300 kg pour le plateau inférieur et 150 kg par autre plateau.**

- Structure en acier zingué Ø 22 mm.
- Plateaux mélaminés, Ep. 12 mm, revêtement plastique.
- Chariot à 2 plateaux H 225 et 765 mm.
- Chariot à 3 plateaux H 225, 620 et 960 mm.
- Poignées verticales pour un grand confort de conduite.
- 2 roues centrales fixes : Ø 200 mm.
- 3 roulettes pivotantes : Ø 125 mm sur modèle L 1130 mm.
- 4 roulettes pivotantes Ø 125 mm sur modèle L 1530 mm.



Dim. hors tout L x l. x H (mm)	Dim. plateau L x l. (mm)	Nbre plateaux	Poids (kg)	Réf.	Prix € HT l'unité
1130 x 520 x 1110	850 x 520	2	39	DDAB0267	<b>1 090.00</b>
1130 x 620 x 1110	850 x 620	2	44	DDAB0268	<b>1 085.00</b>
1530 x 620 x 1110	1250 x 620	2	55	DDAB0269	<b>1 317.00</b>
1130 x 520 x 1110	850 x 520	3	48	DDAB0270	<b>1 309.00</b>
1130 x 620 x 1110	850 x 620	3	54	DDAB0271	<b>1 303.00</b>
1530 x 620 x 1110	1250 x 620	3	70	DDAB0272	<b>1 648.00</b>



# Chariots spécifiques

## Mini chariot polyvalent

Pour la collecte, la distribution de petits colis, dossiers...

Plateaux et paniers réglables sur toute la hauteur.

• Charge : 35 kg et 10 kg par panier ou plateau.

- Structure en acier zingué Ø 22 mm.
- Dim. plateau : L 410 x l. 350 mm.
- Dim. panier : L 405 x l. 350 mm.
- Dim. hors tout : L 650 x l. 360 x H 1065 mm.
- 4 roulettes pivotantes Ø 100 mm.



DDAB0274



DDAB0273



DDAB0275

Modèle	Poids (kg)	Réf.	Prix € HT l'unité
2 paniers	12	DDAB0274	285.00
1 plateau + 1 panier	12	DDAB0275	304.00
2 plateaux	12	DDAB0273	337.00



## Chariot grillagé

Pour la collecte et le transport d'emballages vides, de petits colis...

• Charge : 300 kg.

- Structure en acier zingué Ø 22 mm.
- Plateforme mélaminée, Ep. 12 mm, revêtement plastique.
- Parois grillagées latérales amovibles.
- Poignée réglable en hauteur.
- 4 roues Ø 160 mm dont 2 pivotantes.



Dim. hors tout L x l. x H (mm)	Dim. plateau L x l. (mm)	Poids (kg)	Réf.	Prix € HT l'unité
990 x 650 x 1030	800 x 600	32	DDAB0263	735.00
1190 x 650 x 1030	1000 x 600	40	DDAB0264	797.00
1390 x 650 x 1030	1200 x 600	44	DDAB0265	840.00
1790 x 650 x 1030	1600 x 600	46	DDAB0266	1 032.00



Châssis des chariots garantis à vie. Plus de 600 modèles standards ergonomiques ou sur mesure. Consultez votre partenaire.

## Chariot à tablettes

• Charge du chariot : 200 kg

• Charge par tablette : 100 kg.

- Structure en tubes galvanisés brillant Ø 22 mm.
- Plateaux stratifiés Ep. 12 mm.
- Tablettes réglables en hauteur.
- 4 roues pivotantes Ø 125 mm.



DDAB0976



DDAB0972



Dim. hors tout L x l. x H (mm)	Dim. plateau L x l. (mm)	Nbre plateaux	Poids (kg)	Réf.	Prix € HT l'unité
800 x 460 x 1120	620 x 425	2	21,8	DDAB0972	445.00
930 x 460 x 1120	750 x 425	2	24	DDAB0973	453.00
1180 x 460 x 1120	1000 x 425	2	26	DDAB0974	479.00
1380 x 460 x 1120	1200 x 425	2	30,4	DDAB0975	500.00
800 x 460 x 1120	620 x 425	3	27	DDAB0976	543.00
930 x 460 x 1120	750 x 425	3	29	DDAB0977	554.00
1180 x 460 x 1120	1000 x 425	3	34	DDAB0978	590.00
1380 x 460 x 1120	1200 x 425	3	38	DDAB0979	621.00

## Chariot 4 plateaux

Pour la préparation de commandes et le transport de bacs, cartons...

• Charge : 300 kg pour le plateau inférieur et 100 kg par autre plateau.

- Structure en acier zingué Ø 22 mm.
- Plateaux mélaminés, Ep. 12 mm, revêtement plastique.
- Plateaux et poignée réglables en hauteur.
- 4 roues Ø 160 mm dont 2 pivotantes.



Dim. hors tout L x l. x H (mm)	Dim. plateau L x l. (mm)	Poids (kg)	Réf.	Prix € HT l'unité
1190 x 650 x 1690	1000 x 600	59	DDAB0260	842.00
1390 x 650 x 1690	1200 x 600	69	DDAB0261	911.00
1790 x 650 x 1690	1600 x 600	85	DDAB0262	1 088.00



# Chariots spécifiques



## Chariot préparateur de commandes modulaire

- Construction en profilé et tube d'acier galvanisé.
- Ridelles en treillis métallique galvanisé.
- 2 poignées verticales.
- 4 roues pivotantes dont 2 à freins Ø 125 mm, bandage TPE sur jantes en plastique, moyeu à roulement à billes avec pare-til.
- **Livré démonté.**
- **Garantie 10 ans.**

A partir de  
**835.00** €HT  
l'unité



De nombreux accessoires disponibles.  
Consultez votre partenaire D-Direct.



DDAB0730 - Livré avec 2 plateaux amovibles



DDAB0731 - Livrée avec 3 plateaux amovibles



Plateau métal galvanisé

Charge (kg)	Dim. ext. L x l. x H (mm)	Dim. utiles L x l. (mm)	Réf.	Prix € HT l'unité
300	1491 x 690 x 1625	1250 x 610	DDAB0730	<b>835.00</b>
300	1491 x 690 x 1825	1250 x 610	DDAB0731	<b>963.00</b>
Cloison arrière Dim. L 1250 x l. 610 x H 1625 mm			DDAB0576	<b>113.00</b>
Cloison arrière Dim. L 1250 x l. 610 x H 1825 mm			DDAB0578	<b>117.00</b>
Plateau métal galva : Dim. L 1250 x l. 610 mm. Charge : 80 kg			DDAB0581	<b>126.00</b>
Marchepied 3 marches, largeur utile : 610 mm			DDAB0592	<b>375.00</b>
Tablette écriteur métal : Dim l. 335 x H 352 mm			DDAB0593	<b>82.30</b>
Ardoise signalétique : Dim l. 330 x H 210 mm			DDAB0594	<b>58.00</b>



Marchepied



Tablette écriteur



Ardoise signalétique

## Chariot escabeau

**Idéal pour la préparation de commandes, permet d'accéder aux rayonnages en toute sécurité jusqu'à 2,7 m de hauteur.**

**En position utilisation (escabeau baissé), le chariot est immobilisé par 2 patins au sol. Relever l'escabeau pour les déplacements.**

• **Charge : 300 kg.**

- Structure en tube d'acier Ø 25 mm.
- Plateau bois Ep. 16 mm avec rebords 11 mm.
- Poignées verticales pour un grand confort de conduite.
- Escabeau avec marches en bois antidérapantes Ep. 19 mm.
- 3 marches, Dim : l. 470 x P 130 mm.
- Hauteur dernière marche : 740 mm/sol.
- 2 roues fixes et 2 roues pivotantes en caoutchouc semi-élastique Ø 160 mm.
- Finition époxy Bleu RAL 5005.



Existe avec 5 plateaux  
sur demande.



DDAB0387



DDAB0389

Capacité (kg)	Dim. utiles L x l. (mm)	Dim. hors tout L x l. x H (mm)	Hauteur plateau/sol (mm)	Poids (kg)	Réf.	Prix € HT l'unité
300	890 x 590	1280/1465 x 620 x 1370	305/915	53	DDAB0387	<b>918.00</b>
300	890 x 590	1280/1465 x 620 x 1630	305/915/1525	63	DDAB0389	<b>1 212.00</b>



## Rolls

### Roll standard 3 côtés

- Charge : 500 kg.
- Revêtement zingué.
- Plaque d'identification sur le côté.
- Roues Ø 100 mm en caoutchouc Gris : 2 fixes + 2 pivotantes à freins.



Dim. ext. L x P x H (mm)	Dim. int. L x P x H (mm)	Maille L x H (mm)	Poids (kg)	Réf.	Prix € HT l'unité
800 x 620 x 1650	750 x 600 x 1490	50 x 120	30	DDAB0392	410.00
720 x 820 x 1655	670 x 800 x 1495	50 x 120	35	DDAB0393	410.00

### Roll emboîtable 3 côtés

Pour un gain de place dans les entrepôts ou camions.

- Charge : 300 kg.
- Revêtement zingué blanc brillant.
- Sangle textile élastique.
- Plaque d'identification sur le côté.
- Roues Ø 100 mm en caoutchouc non traçant : 2 fixes + 2 pivotantes à freins.



Dim. ext. L x P x H (mm)	Dim. int. L x P x H (mm)	Maille L x H (mm)	Poids (kg)	Réf.	Prix € HT l'unité
700 x 820 x 1760	650 x 800 x 1650	150 x 280	40	DDAB0243	475.00
700 x 820 x 1600	650 x 800 x 1480	150 x 280	38	DDAB0244	475.00

### Roll palette standard 3 côtés

- Charge : 500 kg.
- Revêtement zingué.
- Porte 1/2 fixe et 1/2 rabattable.
- Plaque d'identification sur le côté.
- Roues Ø 100 mm en caoutchouc Gris : 2 fixes + 2 pivotantes à freins.



Dim. ext. L x P x H (mm)	Dim. int. L x P x H (mm)	Maille L x H (mm)	Poids (kg)	Réf.	Prix € HT l'unité
800 x 800 x 1805	750 x 750 x 1645	50 x 100	40	DDAB0394	660.00
1200 X 800 X 1690	1150 X 750 X 1520	50 X 100	52	DDAB0142	695.00

### Roll ergonomique à fond remontant

Caisson en aluminium avec système pantographe.

- Charge : 300 kg.
- Charge ressort : 50, 75, 150 ou 200 kg, à préciser.
- Roll grillagé fermé sur 3 côtés avec demie porte fixe en façade.
- Revêtement zingué blanc.
- Ressort non réglable.
- Roues Ø 100 mm en caoutchouc Gris : 2 fixes + 2 pivotantes à freins.



Dim. ext. L x P x H (mm)	Dim. int. L x P x H (mm)	Poids (kg)	Réf.	Prix € HT l'unité
800 x 620 x 1460	750 x 600 x (1190 / 750)	43	DDAB0707	1 090.00
800 x 620 x 1650	750 x 600 x (1380 / 940)	45	DDAB0708	1 120.00
720 x 800 x 1655	670 x 780 x (1525 / 945)	45	DDAB0709	1 120.00
720 x 800 x 1795	670 x 780 x (1525 / 1085)	49	DDAB0710	1 160.00



## Roll 2 côtés

- Charge utile : 500 kg.
- Ridelles et socle : finition électrozinguée CR3.
- Maille : L 105 x H 280 mm.
- Support de plaques d'identification sur le côté.
- 2 sangles textile Noires.
- Roues Ø 100 mm en polypropylène, 2 fixes et 2 pivotantes.

### Option :

- Étagère double griffe : finition électrozinguée CR3.
- Housse de protection + volet antichute + tringle.



Existe en version 3 côtés, petites mailles.  
Consultez votre partenaire D-Direct.

A partir de  
**183.00** €HT  
l'unité par 3

2 hauteurs de ridelles



Charge (kg)	Dim. ext. L x l. x H (mm)	Dim. int. L x l. x H (mm)	Poids (kg)	Réf.	1 à 2	3 et +	
					Prix € HT l'unité	Prix € HT l'unité	
500	720 x 805 x 1785	645 x 800 x 1600	25	DDAB0347	<b>217.00</b>	<b>183.00</b>	
500	720 x 805 x 1885	645 x 800 x 1700	26	DDAB0597	<b>218.00</b>	<b>184.00</b>	
Étagère double griffe dim. extérieures : L 700 x P 740 mm					DDAB0086	<b>24.00</b>	<b>22.00</b>

## Roll 2 côtés socle PEHD

- Charge utile : 500 kg.
- Ridelles : revêtement Epoxy Vert RAL 6002.
- Maille : L 140 x H 270 mm.
- Socle : PEHD alimentaire Gris RAL 7001.
- Support de plaques d'identification sur le côté.
- 2 sangles textile Noires.
- Roues Ø 100 mm en polypropylène, 2 fixes et 2 pivotantes.



Existe en version 3 côtés. Étagère plastique et roues Ø 125 mm.  
Consultez votre partenaire D-Direct.

2 hauteurs de ridelles



Charge (kg)	Dim. ext. L x l. x H (mm)	Dim. int. L x l. x H (mm)	Poids (kg)	Réf.	1 à 2	3 et +
					Prix € HT l'unité	Prix € HT l'unité
500	720 x 815 x 1635	655 x 815 x 1450	25	DDAB0084	<b>227.00</b>	<b>194.00</b>
500	720 x 815 x 1885	655 x 815 x 1700	35	DDAB0085	<b>239.00</b>	<b>206.00</b>

## Roll sécurité 4 côtés

### 4 côtés et dessus grillagé. Porte cadénassable.

- Charge utile : 500 kg.
- Ridelles, socle et toit : finition électrozinguée CR3.
- Maille : L 50 x H 90 mm.
- Support de plaques d'identification sur le côté et / ou sur la porte.
- Roues Ø 125 mm en polypropylène, 2 fixes et 2 pivotantes.

### Option :

- Étagère double griffe : finition électrozinguée CR3.

2 volumes  
 2 hauteurs de ridelles

Charge (kg)	Dim. ext. L x l. x H (mm)	Dim. int. L x l. x H (mm)	Poids (kg)	Réf.	1 à 2	3 et +	
					Prix € HT l'unité	Prix € HT l'unité	
500	720 x 805 x 1710	645 x 760 x 1480	51,5	DDAB0598	<b>351.00</b>	<b>315.00</b>	
500	720 x 805 x 1910	645 x 760 x 1690	54	DDAB0135	<b>367.00</b>	<b>330.00</b>	
Étagère double griffe dim. extérieures : L 700 x P 740 mm					DDAB0086	<b>24.00</b>	<b>22.00</b>
500	1195 x 805 x 1720	1125 x 730 x 1480	75	DDAB0137	<b>474.00</b>	<b>437.00</b>	
500	1195 x 805 x 1950	1125 x 730 x 1700	80	DDAB0138	<b>511.00</b>	<b>472.00</b>	
Étagère double griffe dim. extérieures : L 1180 x P 730 mm					DDAB0980	<b>56.00</b>	<b>52.00</b>

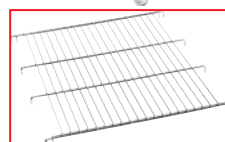

## Roll grand volume 3 côtés

- Charge utile : 500 kg.
- Ridelles et socle : finition électrozinguée CR3.
- Maille : L 50 x H 90 mm.
- Support de plaque d'identification sur le côté.
- Roues Ø 125 mm en polypropylène, 2 fixes et 2 pivotantes.

### Option :

- Étagère double griffe : finition électrozinguée CR3.
- Housse de protection + volet antichute + tringle.



Autres modèles ou aménagements spéciaux.  
Consultez votre partenaire D-Direct.

2 hauteurs de ridelles

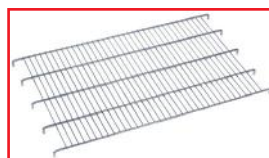

Charge (kg)	Dim. ext. L x l. x H (mm)	Dim. int. L x l. x H (mm)	Poids (kg)	Réf.	1 à 2	3 et +	
					Prix € HT l'unité	Prix € HT l'unité	
500	1195 x 805 x 1700	1125 x 730 x 1480	46	DDAB0206	<b>356.00</b>	<b>318.00</b>	
500	1195 x 805 x 1920	1125 x 730 x 1700	49	DDAB0207	<b>382.00</b>	<b>345.00</b>	
Étagère double griffe dim. extérieures : L 1180 x P 730 mm					DDAB0980	<b>56.00</b>	<b>52.00</b>



## Chariots spécifiques

### Chariot motorisé

Adapté à la manutention de charges lourdes et répétitives. Idéal pour une utilisation dans les ateliers, les milieux hospitaliers, les parcs logistiques, le picking...

- Capacité : 220 et 400 kg.
- Variateur électronique de vitesse Curtis.
- Timon avec commande et avertisseur sonore.
- Frein électromagnétique.
- Vitesse de déplacement paramétrable : de 3 à 6 km/h.
- Autonomie : 4 h.
- Batteries : 2 x 12 V.
- Chargeur intégré : 24 V / 3 Ah.
- Roues motrices Ø 230 mm.
- Roues arrières pivotantes.



▶ Timon repliable sur le chariot 220 kg

Capacité (kg)	Dim. plateau L x l. (mm)	Hauteur plateau (mm)	Moteur de traction (W)	Batteries (Ah)	Réf.	Prix € HT l'unité
220	1000 x 600	295	200	14	DDAB0986	1 380.00
400	1280 x 630	360	400	33	DDAB0987	2 460.00
400	1320 x 960	360	300	33	DDAB0988	2 760.00

### Chariot motorisé

- Capacité : 800 kg.
- Variateur électronique de vitesse Curtis.
- Timon avec commande et avertisseur sonore.
- Frein électromagnétique.
- Protection de sécurité anti-écrasement avant arrière.
- Dim. plateforme : L 1700 x l. 800 x H 380 mm.
- Dim. hors tout : L 2140 x l. 800 x H 1000 mm.
- Vitesse maxi : 3 à 6 km/h.
- Autonomie : 4 h.
- Moteur de traction : 800 W.
- Batteries : 3 x 12 V / 70 Ah.
- Chargeur intégré : 36 V / 8 Ah.
- Roues pneumatiques Ø 300 mm.
- Poids : 180 kg.



Réf.	Prix € HT l'unité
DDAB0711	4 440.00

### Trottinette industrielle avec plateau

Optimisez vos déplacements avec cette trottinette industrielle à plateau pour colis légers.

- Charge maxi avec conducteur : 150 kg.
- Châssis en tube galvanisé brillant de 22 mm.
- Plateau en mélaminé Ep. 12 mm pour une charge maximale : 50 kg.
- Guidon équipé de poignées en caoutchouc et sonnerie incluse.
- H sol / plateau : 270 mm.
- Dim. hors tout : L 1430 x l. 680 x H 1000 mm.
- Dim. plateau : L 580 x l. 680 mm.
- 3 roulettes en caoutchouc plein Ø 200 x 50 mm.
- Frein à pied efficace qui régule les roulettes arrières.



Modèle	Réf.	Prix € HT l'unité
Sans galerie de retenue	DDJL0101	790.00
Avec galerie de retenue	DDJL0102	990.00

### Trottinette industrielle

Optimisez vos déplacements.

- Châssis en tube galvanisé brillant de 22 mm.
- Guidon équipé de poignées en caoutchouc et sonnerie incluse.
- Equipée d'une béquille de stationnement qui se déplie.
- Roue avant pneumatique Ø 310 x 55 mm.
- Roue arrière en caoutchouc plein Ø 200 x 50 mm, moyeu à roulement à billes.
- Frein à tambour sur roue avant.
- Equipée d'un panier, charge : 5 kg.
- Poids : 16 kg.



Dim. hors tout L x l. x H (mm)	Réf.	Prix € HT l'unité
1200 x 630 x 1104	DDJL0103	660.00



## Transpalettes manuels

### Transpalette manuel 2,2 Tonnes

- Valve de sécurité sur la pompe pour prévenir les utilisations en surcharge.
- Dim. des fourches : L 1150 x l. 525 mm.
- H du timon : 1185 mm.
- Elévation mini / maxi : 85/115 mm.
- Longueur totale : 1550 mm.
- Roues directrices Ø 200 x 45 mm caoutchouc / aluminium.
- Galets polyuréthane.
- Poids : 65 kg.
- **Garantie : 3 ans pièces (hors pièces d'usure).**



Réf.	Prix € HT l'unité
DDAD0639	395.00

### Transpalette manuel 2,5 Tonnes

**Transpalette manuel idéal, conçu pour une utilisation intensive grâce à une meilleure ergonomie.**

- Valve de sécurité sur la pompe pour prévenir les utilisations en surcharge.
- Vanne de descente proportionnelle.
- Dim. des fourches : L 1150 x l. 525 mm.
- H timon mini / maxi : 710/1185 mm.
- Elévation mini / maxi : 85/115 mm.
- Longueur totale : 1550 mm.
- Roues directrices caoutchouc Ø 200 x 55 mm.
- Galets boggies en polyuréthane.
- Galets d'entrée et sortie de fourche.
- Poids : 63 kg.
- **Garantie : 3 ans pièces (hors pièces d'usure).**



Réf.	Prix € HT l'unité
DDAD0584	420.00

### Transpalette manuel 2,5 Tonnes

**S'adapte à toutes les applications de manutention de palettes.**

- Valve de sécurité sur la pompe pour prévenir les utilisations en surcharge.
- Dim. des fourches : L 1150 x l. 525 mm.
- H du timon : 1185 mm.
- Elévation mini / maxi : 85/115 mm.
- Longueur totale : 1550 mm.
- Roues directrices Ø 200 x 45 mm Nylon - Poly 45.
- Galets nylon.
- Poids : 63 kg.
- **Garantie : 3 ans pièces (hors pièces d'usure).**



Réf.	Prix € HT l'unité
DDAD0583	400.00

### Transpalette manuel spécifique 2,5 Tonnes

**Pour des applications spécifiques en terme de taille de palettes. Que ce soit des fourches mini ou longues de 800 à 2000 mm.**

- Soupape de protection en cas de surcharge.
- Articulations en fonte d'acier.
- Dim. des fourches : L 800, 1500, 1800, 2000 x l. 525 mm.
- H timon mini / maxi : 690/1160 mm.
- Elévation mini / maxi : 85/115 mm.
- Roues directrices polyuréthane Ø 200 mm.
- **Garantie : 3 ans pièces (hors pièces d'usure).**



Dim. fourches L x l. (mm)	Galets boggies	Poids (kg)	Réf.	Prix € HT l'unité
800 x 525 mm	Nylon	55	DDAD0586	465.00
1500 x 525 mm	Polyuréthane	113	DDAD0587	965.00
1800 x 525 mm	Polyuréthane	129	DDAD0588	1 015.00
2000 x 525 mm	Polyuréthane	140	DDAD0589	1 075.00



## Transpalettes manuels

### Transpalette Premium 2,5 Tonnes

Corps de pompe galvanisé.

- Châssis tôle Ep. 3 mm.
- Roulements étanches 6204 2RS.
- Roues directrices en caoutchouc Ø 200 x 50 mm.
- Galets boggies en polyuréthane.
- Galets entrée/sortie.
- Timon ergonomique.
- Angle du timon 200°.
- H mini / maxi des fourches : 85/200 mm.
- Dim. des fourches : L 1150 x l. 540 mm.
- Largeur d'une fourche : 160 mm.
- Poids : 72 kg.
- Coloris : Orange, Vert, Jaune, Bleu, Gris, Rouge, Orange clair.
- **Garantie : Châssis 5 ans - Pompe 3 ans pièces.**

**395** €HT  
l'unité

Remises  
quantitatives  
Nous consulter



Coloris	Réf.	Prix € HT l'unité
Orange Ral 2002	DDAD0442	395.00
Vert Ral 6018	DDAD0552	395.00
Jaune Ral 1003	DDAD0553	395.00
Bleu Ral 5010	DDAD0554	395.00
Gris Ral 9006	DDAD0555	395.00
Rouge Ral 3002	DDAD0564	395.00
Orange Ral 2004	DDAD0565	395.00



Galets entrée et sortie

### Transpalette Premium 2,5 Tonnes - Roues nylon

Corps de pompe galvanisé.

- Châssis tôle Ep. 3 mm.
- Roulements étanches 6204 2RS.
- Roues directrices en nylon (polyamide) Ø 200 x 50 mm.
- Galet simple ou boggies en nylon (polyamide).
- Timon ergonomique.
- Angle du timon 200°.
- H mini / maxi des fourches : 85/200 mm.
- Dim. des fourches : L 1150 x l. 540 mm.
- Largeur d'une fourche : 160 mm.
- Poids : 72 kg.
- Coloris : Orange RAL 2002.
- **Garantie : Châssis 5 ans - Pompe 3 ans pièces.**



Modèle	Réf.	Prix € HT l'unité
Galet simple	DDAD0637	369.00
Boggies	DDAD0636	379.00

### Transpalette Premium 3 Tonnes

Corps de pompe galvanisé.

- Châssis tôle Ep. 3 mm.
- Roulements étanches 6204 2RS.
- Roues directrices en caoutchouc Ø 200 x 50 mm.
- Galets boggies en polyuréthane.
- Galets entrée / sortie.
- Timon ergonomique.
- Angle du timon 200°.
- H mini / maxi des fourches : 85/200 mm.
- Dim. des fourches : L 1150 x l. 540 mm.
- Largeur d'une fourche : 160 mm.
- Poids : 78 kg.
- Coloris : Orange RAL 2002.
- **Garantie : Châssis 5 ans - Pompe 3 ans pièces.**



Galets entrée et sortie



Réf.	Prix € HT l'unité
DDAD0534	466.00

### Transpalette Pro 2,5 Tonnes

- Châssis tôle Ep. 3 mm.
- Roulements étanches 6204 2RS.
- Roues directrices en caoutchouc Ø 200 mm.
- Galets boggies en polyuréthane.
- Galets entrée / sortie en nylon.
- Rotation du timon 200°.
- H mini / maxi des fourches : 85/200 mm.
- Dim. des fourches : L 1150 x l. 540 mm.
- Largeur d'une fourche : 160 mm.
- Coloris : Orange RAL 2002.
- Poids : 69 kg.
- **Garantie : Châssis 5 ans - Pompe 3 ans pièces.**



Galets entrée et sortie



Réf.	Prix € HT l'unité
DDAD0532	390.00

### Immobilisateur de transpalette

Empêche tout mouvement de transpalette dans les camions.

- Crochet incorporé pour accrochage à la poignée du transpalette.
- Trou pour fixation au sol ou sur hayon.
- Dim. : L 270 x l. 160 x Ep. 30 mm.
- Poids : 0,260 kg.



Réf.	Prix € HT l'unité
DDAD0546	28.00



## Transpalette basic 2,5 Tonnes

- Graisseurs séparés.
- Roulements étanches 6204 2RS.
- Roues directrices en caoutchouc Ø 200 x 50 mm.
- Galets boggies en polyuréthane.
- Galets d'entrée.
- Angle du timon 200°.
- H mini / maxi des fourches : 85/200 mm.
- Dim. des fourches : L 1150 x l. 540 mm.
- Largeur d'une fourche : 160 mm.
- Coloris : Orange RAL 2002.
- Poids : 67 kg.
- **Garantie : Châssis 5 ans - Pompe 3 ans pièces.**

**369** €HT  
l'unité

Remises  
quantitatives  
Nous consulter



Réf.	Prix € HT l'unité
DDAD0493	369.00

## Transpalette à levée rapide 2,5 Tonnes

Levée de 30 mm par mouvement au lieu de 10 mm pour un transpalette standard.

Sans effort jusqu'à 150 kg.

- **Groupe hydraulique galvanisé.**
- Châssis tôle Ep. 3 mm.
- Galets entrée et sortie de palette de série.
- Galets boggies en polyuréthane.
- Roues directrices en caoutchouc Ø 200 mm.
- Graisseurs sur axes et roues directrices.
- Angle du timon 200° pour une maniabilité accrue.
- Timon ergonomique et bonne préhension, léger et maniable.
- H mini des fourches : 85 mm.
- H maxi des fourches : 200 mm.
- Longueur des fourches standard : 1150 mm.
- Largeur des fourches : 540 mm.
- Largeur d'une fourche : 160 mm.
- Poids : 74 kg.
- **Garantie : Châssis 5 ans - Pompe 3 ans pièces.**

6 coups de pompe au lieu de 12 en standard



Réf.	Prix € HT l'unité
DDAD0494	434.00

## Transpalette surbaissé 1,5 Tonne

Conçu spécialement pour la manipulation de palettes entre plancher.

- Structure mécano soudée.
- Galets de fourches, boggies en polyuréthane.
- Roues directrices en caoutchouc Ø 200 mm.
- Poignée renforcée 3 positions.
- H des fourches basse : 51 mm.
- H des fourches haute : 165 mm.
- Dim. des fourches : L 1150 x l. 540 mm.
- Poids : 76 kg.
- **Garantie : Châssis 5 ans - Pompe 3 ans pièces.**

Réf.	Prix € HT l'unité
DDAD0495	805.00



Existe :

- capacité 1 Tonne, H surbaissée 35 mm.
- capacité 2 Tonnes, H surbaissée 55 mm.

## Transpalette spécial demi-palette 1,5 Tonne

Adapté à la manipulation des demi-palettes Europe.

- Roues directrices en caoutchouc Ø 180 mm.
- Galets boggies en polyuréthane.
- Galets entrée / sortie et transfert en polyamide.
- Dim. des fourches : L 800 x l. 450 mm.
- Largeur d'une fourche : 120 mm.
- Poids : 60 kg.
- **Garantie : Châssis 5 ans - Pompe 3 ans pièces.**

Réf.	Prix € HT l'unité
DDAD0496	885.00



Galets entrée et sortie





## Transpalettes spécifiques

### Transpalette 2,5 Tonnes

**Faible encombrement et très maniable.**

- Châssis en acier ultra résistant.
- Pompe totalement étanche avec limiteur de charge incorporé.
- Bagues et points de graissage sur toutes les articulations.
- Timon ergonomique bi-matière.
- Pédale de descente au pied.
- Dim. fourches : L 1150 x l. 540 mm.
- Dim. d'une fourche : l. 160 mm.
- H mini / maxi fourches : 85/200 mm.
- Roue directrice caoutchouc : Ø 200 x 50 mm.
- Galets boggies polyuréthane.
- Galets entrée / sortie en polyamide.
- Repérage pour prise de palette dans le sens 800 mm.
- Finition peinture Epoxy, coloris Bleu RAL 5015.
- Poids : 64 kg.
- **Garantie : Châssis 5 ans - Pompe 2 ans pièces.**

**Options sur demande :**

- Capacité 3000 kg.
- Débit rapide.
- Frein de parc par poignée crantée.
- Roues et galets antistatiques.

Réf.	Prix € HT l'unité
DDAD0402	435.00



Pédale de descente au pied



Galets entrée et sortie



### Transpalette 1,5 Tonne spécial demi-palette

**Conforme à la Norme CE (2006/42).**

**Étudié pour la grande distribution.**

- Châssis mécano soudé.
- Pompe totalement étanche avec limiteur de charge incorporé.
- Dim. fourches : L 800 x l. 480 mm.
- Dim. d'une fourche : l. 115 mm.
- Timon ergonomique bi-matière.
- Vitesse de descente modulable.
- Roulements étanches graissés à vie.
- Roues directrices : caoutchouc.
- Galets porteurs : polyuréthane.
- Galets entrée / sortie et transfert en polyamide.
- Peinture polyuréthane.
- Poids : 60 kg.
- Existe en L 1000 mm, sur demande.
- **Garantie : Châssis 5 ans - Pompe 2 ans pièces.**

Réf.	Prix € HT l'unité
DDAD0450	Consulter



Longerons spécifiques dont la largeur permet de pénétrer dans la palette sans dépasser son gabarit. Cela permet de poser ou de prendre une palette sans être gêné par celle d'à côté.



En complément des dérivés des transpalettes standards, quelque soit votre besoin en dimensions spéciales, nous pouvons réaliser votre demande. Consultez votre partenaire D-DIRECT.

### EXEMPLES DE FABRICATION SUR MESURE :



DDZZ0001 - Transpalette mono-fourche sur mesure pour déplacement de rolls en fil métallique et de coffre-forts.



DDZZ0093 : Transpalette porte-bacs en inox sur mesure utilisé dans les salaisons. L 1600 x l. 800 mm.



DDZZ0094 : Transpalette pour micro palettes sur mesure avec charge jusqu'à 2,5 Tonnes. Ex. : moules de fonderie, outils de presse.



DDZZ0095 : Transpalette haute levée pour mise à hauteur de bacs pour tri et conditionnement.



DDZZ0096 : Table élévatrice sur mesure pour mise à niveau des brides de pipe-lines dans les complexes pétroliers. Coffre d'équipements et informatique embarquée.



DDZZ0097 : Gerbeur bras encadrants sur mesure pour prise de palettes fermées.



DDZZ0098 : Gerbeur avec plateau rotatif indexé sur mesure pour changement d'outils sur presse. Tiroir à outils et coffre pour PC portable.



DDZZ0099 : Gerbeur de transport et de mise à niveau sur mesure pour tri et conditionnement de marchandises en bacs.





## Transpalette silencieux 2,5 Tonnes

La solution idéale aux problématiques des nuisances sonores, notamment pour les livraisons matinales en centre ville.

- Roues directrices en polyuréthane spécifique Ø 200 x 50 mm.
- Galets boggies en polyuréthane spécifique.
- Roulements étanches 6204 2RS.
- Timon ergonomique.
- Angle du timon 200°.
- H mini / maxi des fourches : 85/200 mm.
- Dim. des fourches : L 1150 x l. 540 mm.
- Largeur d'une fourche : 160 mm.
- Poids : 74 kg.
- Coloris : Orange.
- **Garantie : Châssis 5 ans - Pompe 3 ans pièces.**

**690** €HT  
l'unité



Réf.	Prix € HT l'unité
DDAD0558	690.00

## Transpalette galvanisé 2,5 Tonnes

Toutes les pièces sont en acier galvanisé pour une protection durable contre la corrosion.

- Pompe hydraulique monobloc avec soupape de sécurité.
- Joints de pompe hydraulique de fabrication Allemande.
- Poignée 3 positions.
- Roulements étanches.
- Dim. d'une fourche : L 1150 x l. 160 mm.
- Largeur extérieure : 540 mm.
- H élévation mini / maxi : 85/200 mm.
- Roues nylon Ø 200 mm et boggies nylon.
- Poids : 75 kg.
- **Garantie : Pompe 2 ans pièces.**

**D** Roulements, axe et chaîne INOX, sur demande.



Réf.	Prix € HT l'unité
DDAD0551	756.00

## Transpalette galvanisé 2,5 Tonnes

Conçu pour une utilisation en milieu humide ou spécifique.

- Châssis, timon, système de levage galvanisés à chaud.
- Système de contrôle de fuite du corps de pompe.
- Bonne résistance à la corrosion.
- Roues directrices en nylon Blanc : Ø 200 x 50 mm.
- Galets boggies en nylon Blanc : Ø 82 x 60 mm.
- Rayon de braquage : 1367 mm.
- Dim. des fourches : L 800 ou 1150 x l. 525 mm.
- Largeur d'une fourche : 150 mm.
- H élévation mini / maxi : 85/115 mm.
- **Garantie : 3 ans pièces (hors pièces d'usure).**



Dim. fourches L x l. (mm)	Poids (kg)	Réf.	Prix € HT l'unité
800 x 525	57	DDAD0592	905.00
1150 x 525	63	DDAD0593	1 011.00



## Transpalette manuel long 2 Tonnes

• **Conception robuste.**

- H d'élévation : 200 mm.
- Châssis tôle 3 mm.
- Roues directrices de Ø 200mm.
- Corps de pompe galvanisé.
- Timon ergonomique.
- Rotation du timon 200°.
- Roues caoutchouc et boggies polyuréthane.
- Couleur : Orange RAL 2002.
- Roulements étanches 62042RS.



Longueur fourches (mm)	Largeur hors tout (mm)	Poids (kg)	Réf.	Prix € HT l'unité
1500	540	94	DDAD0594	653.00
1800	540	102	DDAD0595	688.00
2000	540	109	DDAD0596	688.00
1500	685	95	DDAD0597	757.00
1800	685	105	DDAD0598	774.00
2000	685	112	DDAD0599	809.00

## Transpalette manuel court 2,5 Tonnes

• **Conception robuste.**

- H d'élévation : 200 mm.
- Châssis tôle 3 mm.
- Roues directrices de Ø 200mm.
- Corps de pompe galvanisé.
- Timon ergonomique.
- Rotation du timon 200°.
- Roues caoutchouc et boggies polyuréthane.
- Couleur : Orange RAL 2002.
- Roulements étanches 62042RS.



Longueur fourches (mm)	Largeur hors tout (mm)	Poids (kg)	Réf.	Prix € HT l'unité
800	540	63	DDAD0600	447.00
900	540	65	DDAD0601	464.00
1000	540	67	DDAD0602	481.00
800	685	65	DDAD0603	584.00
900	685	67	DDAD0604	584.00
1000	685	69	DDAD0605	619.00



# Transpalettes haute levée

## Transpalette haute levée manuel - 1 Tonne

- **Châssis bas.**
- Levée et translation manuelle.
- H de levée : 800 mm.
- H mini fourches basses : 85 mm.
- Stable grâce à un centre de gravité à 600 mm.
- Longueur des fourches : 1140 mm.
- Largeur extérieure des fourches : 520 mm.
- Roues directrices caoutchouc, galets polyuréthane.
- Poids : 105 kg.
- **Garantie : 1 an pièces.**

Réf.	Prix € HT l'unité
DDAD0536	949.00



**D** Existe en largeur 680 mm et capacité 1500 kg, sur demande.

## Transpalette haute levée manuel - 1 Tonne

- **Châssis haut et renforcé.**
- Simple vérin.
- Levée et translation manuelle.
- H de levée : 800 mm.
- Descente au pied par pédale ou par poignée.
- H mini fourches basses : 85 mm.
- Stable grâce à un centre de gravité à 600 mm.
- Longueur des fourches : 1165 mm.
- Largeur extérieure des fourches : 540 mm.
- Roues directrices caoutchouc, galets polyuréthane.
- Patins stabilisateurs grand format.
- Poids : 110 kg.
- **Garantie : 1 an pièces.**

**829** €HT  
l'unité

Réf.	Prix € HT l'unité
DDAD0435	829.00



**D** Existe en largeur 680 mm, sur demande.

## Transpalette haute levée manuelle 1 Tonne

**Pour usage intensif. Confort et sécurité aux postes de travail.**

- H de levée : 800 mm.
- Vérin télescopique réduisant les efforts de pompage et préservant la visibilité.
- 2 stabilisateurs latéraux à l'arrière qui empêchent l'appareil de basculer sur le côté dès 400 mm de levée.
- Vitesse de descente modulable à la poignée.
- Timon ergonomique bi-matière.
- Pompe totalement étanche avec limiteur de charge incorporé.
- Dim. des fourches : L 1150 mm x l. 520 mm.
- Roues directrices : polyuréthane et nylon.
- Galets porteurs : polyuréthane sur moyeu acier.
- Revêtement Epoxy.
- Poids : 112 kg.

• **Garantie : 2 ans.**

**Options :**

- Huiles milieux froids et oxydants.
- Version Galvanisé ou Inox.



Hauteur de levée : 800 mm

Réf.	Prix € HT l'unité
DDAD0438	950.00

**D** Existe en largeur de fourches 680 mm et grand choix de matière pour roues et galets.

## Transpalette haute levée électrique - 1 Tonne

**Le positionnement du bloc moteur pompe hydraulique est étudié pour un encombrement réduit ainsi que sa protection contre les chocs éventuels.**

- **Châssis haut et renforcé.**
- H de levée : 800 mm.
- H basse : 85 mm.
- Galets avant : Ø 75 x 75 mm.
- Roues directrices : Ø 180 x 50 mm.
- Patins stabilisateurs grand format.
- Clé de contact.
- Batterie : 12 V / 70 Ah.
- Chargeur intégré : 6 A / 12 V.
- **Garantie : 1 an pièces.**

**D** 2 écartements de fourches



Bloc hydraulique protégé

Ecartement fourches (mm)	Dim. fourches L x l. (mm)	Batterie (V / Ah)	Poids (kg)	Réf.	Prix € HT l'unité
540	1190 x 160	12/70	159	DDAD0469	2 045.00
540	1500 x 162	12/56	155	DDAD0640	2 768.00
540	1800 x 162	12/56	180,5	DDAD0641	2 922.00
540	2000 x 162	12/56	189	DDAD0642	3 075.00
685	1190 x 160	12/70	164	DDAD0470	2 768.00



## Transpalette haute levée électrique - 1 Tonne

- Châssis bas.
- H de levée : 800 mm.
- Centre de gravité : 600 mm.
- Vérin télescopique montée et descente par bouton poussoir.
- Coupe batterie - Arrêt d'urgence.
- Stabilisateurs arrières anti-basculement.
- Angle du timon 2 x 90°.
- Roues directrices Ø 150 mm et galets Ø 75 mm en polyuréthane.
- Dim. des fourches : L 1140 x l. 520 mm.
- Batterie : 70 Ah / 12 V - Chargeur incorporé : 10 A/12 V.
- Poids : 140 kg.
- **Garantie : 1 an pièces.**

Réf.	Prix € HT l'unité
DDAD0520	2 320.00



 Transpalette haute levée à hauteur constante, sur demande.

## Transpalette haute levée électrique 1 Tonne à niveau constant

Une cellule photo-électrique permet de sélectionner la hauteur du plan de pose ou de dépose.

- Boîtier de commande.
- 3 positions : manuelle, montée automatique, descente automatique.
- Sécurité : Arrêt à 10 cm du sol pour éviter l'écrasement des pieds, descente finale manuelle.
- H de détection mini / maxi : 200/800 mm.
- Dim. des fourches : L 1140 x l. 520 x H 85 mm.
- Batterie : 70 Ah / 12 V.
- Chargeur incorporé : 10 A / 12 V.
- Poids : 140 kg.
- **Garantie : 1 an pièces.**



Réf.	Prix € HT l'unité
DDAD0521	3 580.00

Prix HT départ usine actualisés sur notre site

## Transpalette haute levée électrique - 1 Tonne

Élévation, descente et déplacement électriques.

- Châssis bas.
- H de levée : 800 mm.
- Centre de gravité : 600 mm.
- Double vérin.
- Batterie sans entretien.
- Timon ergonomique.
- Dim. des fourches : L 1140 x l. 560 mm.
- Batterie : 24 V / 20 Ah - Chargeur externe : 12 V / 10 Ah.
- Poids : 172 kg.



Réf.	Prix € HT l'unité
DDAD0668	3 520.00

## Transpalette haute levée électrique 1 Tonne

Levée commandée électriquement et descente manuelle par levier. En cas de panne de batterie, il peut monter et descendre manuellement.

Indicateur de niveau de charge visible et accessible. Equipé de sabots avant et de 2 stabilisateurs latéraux à l'arrière. Vérin hydraulique à 1 piston qui évite les multiples fuites.

- Equipé d'un arrêt d'urgence coupe contact à clé.
- H de levée : 800 mm.
- Position basse : 88 mm.
- H de tablier position basse : 938 mm.
- L des fourches : 1200 mm.
- Dim. hors tout : L 1655 x l. 560 x H 1230 mm.
- Roues directrices : Ø 180 mm.
- Galets porteurs : Ø 82 mm.
- Moteur électrique : 12 V / 0,8 kW.
- Batterie : 12 V / 50 Ah.
- Livré avec chargeur électronique intégré.
- Poids total : 155 kg.
- **Garantie : 2 ans pièces, hors pièces d'usure.**



Réf.	Prix € HT l'unité
DDAD0562	4 110.00

Découvrez les exclusivités proposées sur notre site



## Transpalettes peseurs

### Transpalette peseur 2 Tonnes

Le moyen le plus simple de contrôler ses flux avec une grande précision.

Son fonctionnement sur batterie, vous apporte une autonomie de plus de 40 h.

• **Précision : 500 g.**

- 4 capteurs renforcés en aluminium : IP 67.
- Affichage LED : H 30 mm. Boîtier en ABS.
- Protection renforcée de la partie pesage : IP 54.
- Pompe hydraulique Premium.
- H des fourches mini / maxi : 75/195 mm.
- Longueur des fourches : 1150 mm.
- Largeur des fourches : 540 mm.
- Roues directrices polyuréthane : Ø 200 mm.
- Galets de fourches polyuréthane : Ø 82 mm.
- Graisseurs sur le châssis et la pompe.
- Température de fonctionnement : -10°C. +40°C.
- Alimentation : Batterie 6 V / 4 Ah.
- Indication charge batterie : haute et basse.
- Chargeur externe : 220 V / AC.
- Autonomie batterie 40 h.
- Poids : 94 kg.

**Fonctions du système de pesage :**

- Sans imprimante : brut, tare, net.
- Avec imprimante : impression date et heure, totalisation, tare, net.
- **Garantie : 2 ans pièces.**



Affichage LED



Modèle	Réf.	Prix € HT l'unité
Sans imprimante	DDAD0566	<b>1 070.00</b>
Avec imprimante	DDAD0567	<b>1 283.00</b>

### Transpalette peseur 2 Tonnes

• **Précision ± 0,1 %.**

- Timon ergonomique bi-matière.
- Pompe totalement étanche avec limiteur de charge incorporé.
- Dim. des fourches : L 1150, l. 540 mm.
- Roues directrices polyuréthane : Ø 160 mm.
- Galets porteurs : polyuréthane sur moyeu acier.
- Galets entrée en polyuréthane.
- Type de peseur : Mettler-Toledo IND 212. Protection IP 54.
- Boîtier électronique compact avec grand affichage rétro éclairé.
- Technologie de pesage à 4 capteurs dans les fourches.
- Indication : zéro, tare, brut.
- Graduation : 2 décimales.
- Alimentation par accus NI-cad fournis.
- Livré avec batterie rechargeable : charge sur secteur 110/200 VAC.
- Chargeur incorporé.
- Coloris : revêtement époxy, Bleu RAL 5015.
- Poids : 133 kg.
- **Garantie : 2 ans pièces.**

Réf.	Prix € HT l'unité
DDAD0568	<b>1 799.00</b>



### Transpalette peseur 2 Tonnes

Idéal pour contrôler les marchandises entrantes, éviter les surcharges et déterminer les poids d'expédition.

- Précision : ± 0,1 %.
- Écran LCD à 6 chiffres.
- Indications : tare / poids total.
- 4 capteurs sur les fourches.
- H des fourches mini / maxi : 80/120 mm.
- Longueur des fourches : 1150 mm.
- Largeur d'une fourche : 160 mm.
- Largeur extérieure : 540 mm.
- Roues directrices polyuréthane : Ø 180 mm.
- Galets de fourches polyuréthane : Ø 70 mm.
- Poids (batterie incluse) : 99 kg.
- Batterie 6 V / 4 Ah fournissant environ 32 h d'autonomie.
- **Livré avec batterie rechargeable et chargeur.**
- **Garantie : 2 ans (hors batterie).**



Nouveauté



Réf.	Prix € HT l'unité
DDAD0662	<b>1 050.00</b>



## Transpalette peseur 2 Tonnes

- Tolérance maximale de 0,05 % de la capacité maximale.
- Fonctions : correction du zéro, poids brut/net, mémoire 10 tares, comptage.
- Totalisation avec numéro de séquence.
- Ecran LCD 25 mm rotatif.
- Clavier numérique 17 touches.
- Classe de protection : IP 65.
- Dim. fourches : L 1150 x l. 180 mm.
- Hauteur des fourches : 85 mm.
- Ecartement fourches : 550 mm.
- Batterie démontable, chargeur externe.
- Autonomie : 50 h.
- Temps de charge : 6 h.
- **Garantie : 1 an pièces.**



Imprimante	Charge (kg)	Métronologie	Précision (kg)	Réf.	Prix € HT l'unité
Sans	2000	non	0,2	DDAD0643	<b>1 813.00</b>
Sans	1000/2000	oui	0,5/1	DDAD0644	<b>1 972.00</b>
Avec	2000	non	0,2	DDAD0645	<b>1 995.00</b>
Avec	1000/2000	oui	0,5/1	DDAD0646	<b>2 238.00</b>

## Contrôleur de charges

Pour transpalette électrique, gerbeur et chariot élévateur.

La mesure est effectuée quand vous levez la charge, basée sur la mesure de la pression hydraulique.

- Précision : 1 % de la capacité nominale.
- Graduation : 10 kg.
  - Fonction : brut, tare, net.
  - Ecran graphique L 95 x l. 55 mm.
  - Protection IP 54.
  - Auto-Off.
  - Alimentation : 12-48 V.
  - Températures d'utilisation : 0°C à +40°C.

• **Montage non compris.**

**Option :**

- Imprimante thermique.



Modèle pour	Réf.	Prix € HT l'unité
Transpalette électrique	DDAD0647	<b>1 539.00</b>
Gerbeur ou chariot frontal	DDAD0648	<b>1 764.00</b>
Imprimante thermique	DDAD0649	<b>521.00</b>

## Transpalette électrique 1500 kg avec système de pesage

Permet de lutter contre les troubles musculo-squelettiques (TMS).

Précision : ± 0,2 %.

- Indicateur : Remise à zéro, affichage du poids brut / net et poids total.
- Témoin batterie faible
- + fonction coupure automatique après 3 minutes.
- 4 capteurs sur les fourches.
- Longueur des fourches : 1150 mm.
- Largeur d'une fourche : 182 mm.
- Roues directrices polyuréthane : Ø 210 mm.
- Galets de fourches polyuréthane : Ø 80 mm.
- Batterie Lithium 20 V / 20 Ah.
- Recharge de la batterie lithium rapide : 2h30.



Imprimante



Modèle	Poids (kg)	Réf.	Prix € HT l'unité
Sans imprimante	180	DDAD0615	<b>3 280.00</b>
Avec imprimante	181	DDAD0616	<b>3 639.00</b>



# Transpalettes inox et galvanisés

## Transpalette inox 2,5 Tonnes

**Pompe hydraulique monobloc totalement étanche avec soupape de sécurité et entièrement protégée contre les collisions.**

- Joints de pompe hydraulique de fabrication allemande.
- Poignée trois positions : levage, position neutre et descente.
- Roues et boggies nylon.
- Galets nylon : Ø 80 x 70 mm.
- Roues directrices : Ø 200 x 50 mm.
- Hauteur d'élévation : 200 mm.
- Hauteur fourches abaissées : 85 mm.

**Inox 304 : ALIMENTAIRE**

**Inox 316 : ALIMENTAIRE ET CHIMIE**



**INFO** Les matériels en Inox 316 sont utilisables en milieux agressifs : abattoirs, chambres froides, ports de pêche ...

Modèle	Qualité Inox	Dim. fourches L x l. (mm)	Poids (kg)	Réf.	Prix € HT l'unité
Standard	AISI 304	1150 x 520	74	DDAD0607	<b>2 340.00</b>
Standard	AISI 316	1150 x 520	74	DDAD0606	<b>2 795.00</b>
Court	AISI 316	800 x 520	63	DDAD0617	<b>2 965.00</b>
Large	AISI 316	1150 x 685	76	DDAD0618	<b>3 120.00</b>

A partir de  
**2340.00** €HT  
l'unité



## Transpalette manuel haute levée 1 Tonne

- Corps de pompe en inox AISI 316 ou galvanisé.
- Châssis, roulements étanches, axes et boulons inox ou galvanisés.
- Équipé de 2 stabilisateurs latéraux qui bloquent le transpalette au-delà de 300 mm d'élévation, lui procurant une excellente stabilité.
- Roues directrices et galets en nylon.
- Hauteur de levée : 800 mm.
- Hauteur mini fourches basses : 85 mm.
- Longueur des fourches : 1165 mm.
- Largeur extérieure des fourches : 540 ou 680 mm.
- Largeur d'une fourche : 160 mm.
- Centre de gravité : 600 mm.
- Coups de pompes à vide : 26.

Dim. fourches L x l. (mm)	Poids (kg)	Version inox		Version galvanisée	
		Réf.	Prix € HT l'unité	Réf.	Prix € HT l'unité
1165 x 540	110	DDAD0508	<b>4 295.00</b>	DDAD0651	<b>1 510.00</b>
1165 x 680	125	DDAD0569	<b>4 420.00</b>	-	-

## Transpalette manuel haute levée électrique 1 Tonne

- Corps de pompe en inox AISI 316 ou galvanisé.
- Châssis, roulements étanches, axes et boulons inox ou galvanisés.
- Équipé de 2 stabilisateurs latéraux qui bloquent le transpalette au-delà de 300 mm d'élévation, lui procurant une excellente stabilité.
- 2 vitesses de montée selon la charge, vitesse de descente modulable.
- Roues directrices et galets en nylon.
- Hauteur de levée électrique : 800 mm.
- Hauteur mini fourches basses : 85 mm.
- Longueur des fourches : 1165 mm.
- Largeur extérieure des fourches : 560 ou 680 mm.
- Largeur d'une fourche : 160 mm.
- Batterie : 12V/54 Ah.
- Chargeur séparé : 12V/10 Ah.
- Temps d'élévation sans charge : 16 s.
- Temps élévation avec charge de 900 kg : 22 s.
- Poids : 150 kg.

**Option sur demande :**

- Mise à niveau automatique.

Matière	Dim. fourches L x l. (mm)	Poids (kg)	Version inox		Version galvanisée	
			Réf.	Prix € HT l'unité	Réf.	Prix € HT l'unité
Inox	1165 x 560	150	DDAD0570	<b>5 985.00</b>	DDAD0652	<b>3 520.00</b>
Inox	1165 x 680	165	DDAD0571	<b>6 140.00</b>	-	-





## Transpalette inox AISI 316L

• **Charge : 2 Tonnes.**

**Le transpalette en acier inoxydable est disponible en deux modèles :**

**Modèle Inox Plus :** Pour les industries ayant des exigences d'hygiène et de nettoyage très strictes.

• Châssis en Inox AISI 316L résistant à l'acide. Toutes les autres pièces en acier inoxydable.

**Modèle Inox :** Pour les industries où les exigences en terme d'hygiène sont moins importantes.

• Châssis en Inox AISI 316L résistant à l'acide.

• Timon ergonomique, supports de roues en inox.

• Pompe traitée au Chrome.

• Huile Aircraft pour environnement froid.

• Roues directrices nylon : Ø 200 x 50 mm.

• Roues galets simple nylon.

• **Garantie : 2 ans pièces.**

**Options :**

• Huile pour l'industrie agro-alimentaire.

• Graisse pour environnement froid - 40°C.

• Kit de nettoyage 3 en 1.

• Frein de parking.



Roues à roulements étanches



Qualité	Dim. fourches L x l. (mm)	Roues galets simples (mm)	Roues boogies (mm)	Poids (kg)	Réf.	Prix € HT l'unité
Inox	1140 x 520	Ø 80 x 90	Ø 80 x 70	69	DDAD0574	<b>2 900.00</b>
Inox plus	1140 x 520	Ø 80 x 90	Ø 80 x 70	69	DDAD0575	<b>4 092.00</b>
Inox plus	1140 x 520	Ø 70 x 90	-	69	DDAD0576	<b>4 092.00</b>



A partir de  
**2900 €HT**  
l'unité



Existe en largeur de fourches : 520, 680 mm ou spécifiques.  
En longueur de fourches : 600, 810, 915, 970, 1220, 1520 mm ou spécifiques.  
En version anti-déflagrant. Consultez votre partenaire D-Direct.

## Transpalette haute levée électrique inox

• **Charge : 1,5 Tonne.**

**Le transpalette haute-levée en acier inoxydable est disponible en deux modèles :**

**Modèle Inox Plus :** pour les industries ayant des exigences d'hygiène et de nettoyage très strictes.

• Châssis en Inox AISI 316L résistant à l'acide.

Toutes les autres pièces en acier inoxydable.

**Modèle Inox :** pour les industries où les exigences en terme d'hygiène sont moins importantes.

• Batterie gel sans entretien 12 V / 70 Ah.

• Chargeur interne ou externe.

• Hauteur de levée : 800 mm.

• Vitesse de levée avec / sans charge : 0,05/0,08 m/s.

• Dim. hors tout : L 1645 x l. 540 x H 1240 mm.

• Roues directrices nylon : Ø 200 x 50 mm.

• Roues galets simple nylon.

• **Garantie : 2 ans pièces.**

**Options :**

• Mise à niveau automatique.

• Batterie lithium.

• Autres roues et galets.



## Transpalette basculeur semi-électrique

**Fourches et tablier en Inox AISI 316L résistant à l'acide.**

• **Charge : 1 Tonne.**

• Bascule électrique vers l'opérateur jusqu'à 90° réglable.

• Levée électrique : 275 mm.

• Batterie gel sans entretien 12 V / 70 Ah.

• Chargeur interne ou externe.

• Hauteur basculée max. : 950 mm.

• Vitesse de levée / basculement : 4/14 s.

• Vitesse de descente / basculement : 3/11 s.

• Dim. hors tout : L 1410 x l. 780 x H 1090 mm.

• Poids : 173 kg.

• **Garantie : 2 ans pièces.**

**Option :**

• Batterie lithium.



Qualité	Dim. fourches L x l. (mm)	Poids (kg)	Réf.	Prix € HT l'unité
Inox	1200 x 540	132	DDAD0650	<b>6 740.00</b>
Inox Plus	1200 x 540	132	DDAD0653	<b>10 895.00</b>

Réf.	Prix € HT l'unité
DDAD0654	<b>12 437.00</b>



Autres modèles de matériel inox. Consultez votre partenaire D-DIRECT.



DDZZ0088 :  
Gerbeur rotateur



DDAE0776 :  
Gerbeur semi-électrique



DDZZ0090 :  
Transpalette haute levée manuel



DDEA0779 :  
Gerbeur manuel inox 1000 kg



## Transpalette électriques

### Transpalette électrique 1500 kg - Lithium

Le transpalette électrique qui remplace le transpalette manuel.

Utilisation quotidienne conseillée : 2h30.

Déplacement et élévation électrique.

- Timon ergonomique avec écran LCD et démarrage par code PIN.
- Carter en acier.
- Équipé de galets stabilisateurs de série.
- Possibilité de travail avec timon à la verticale.
- Réduction automatique de la vitesse dans les virages.
- Vitesse de déplacement : 4,6/4,8 km/h.
- Rayon de braquage : 1330 mm.
- Niveau sonore : < 69 dB(A).
- Batterie lithium 24 V / 20 Ah avec chargeur séparé compris.

• **Garantie : 1 an pièces.**

**Option batterie supplémentaire :**

- Existe en 30 Ah et 36 Ah.



Démarrage code PIN.  
Ecran LCD.



Modèle	Dim. fourches L x l. (mm)	Hauteur mini fourches (mm)	Poids (kg)	Réf.	Prix € HT l'unité
Standard	1150 x 540	80	123	DDAD0572	<b>2 186.00</b>
Court	800 x 450	80	112	DDAD0663	<b>3 109.00</b>
Court	800 x 540	80	120	DDAD0619	<b>2 389.00</b>
Large	1150 x 685	80	126	DDAD0620	<b>2 342.00</b>
Long	1500 x 540	80	126	DDAD0656	<b>2 811.00</b>
Surbaissé	1150 x 540	61	123	DDAD0657	<b>2 967.00</b>

### Transpalette électrique 2000 kg - Lithium

Le transpalette électrique qui remplace le transpalette manuel.

Déplacement et élévation électrique.

- Timon ergonomique avec écran LCD et démarrage par code PIN et RFID.
- Équipé de galets stabilisateurs sur amortisseurs.
- Possibilité de travail avec timon à la verticale.
- Réduction automatique de la vitesse dans les virages.
- Vitesse de déplacement : 4,8/5,2 km/h.
- Dim. hors tout : L 1536 x l. 540 x H 1160 mm.
- Rayon de braquage : 1336 mm.
- Niveau sonore : < 69 dB(A).
- Batterie lithium 48 V / 20 Ah avec chargeur séparé compris.
- Poids avec batterie : 149 kg.

• **Garantie : 1 an pièces.**



Réf.	Prix € HT l'unité
DDAD0609	<b>2 998.00</b>

### Transpalette électrique 1500 kg

Performances exceptionnelles, léger et efficace tout en gardant le gabarit d'un transpalette manuel.

- Batterie semi-traction, sans entretien : 24 V / 60 Ah.
- Vitesse de déplacement (avec / sans charge) : 4,2/4,6 km/h.
- Variateur électronique de vitesse CURTIS.
- Dim. des fourches : 1150 x 540 mm.
- Dim. hors tout : L 1648 x l. 560 x H 1200 mm.
- Rayon de braquage : 1445 mm.
- Niveau sonore : < 70 dB(A).
- Chargeur intégré.
- Poids avec batterie : 190 kg.

• **Garantie : 1 an pièces.**

**Option sur demande :**

- Roue caoutchouc antidérapante.



Option : roue caoutchouc antidérapante



#### Batterie et chargeur compris

Modèle	Réf.	Prix € HT l'unité
Châssis Acier	DDAD0537	<b>3 123.00</b>



Existe avec fourches : L 800 x l. 540 mm ou L 1220 x l. 685 mm.  
Consultez votre partenaire D-Direct.

### Transpalette électrique utilisation intensive

Timon long pour une meilleure ergonomie.

- Dim. des fourches : L 1150 x l. 540 mm.
- Niveau sonore : < 70 dB(A).
- Frein de service électromagnétique INTORQ.
- Batterie et chargeur séparé compris.
- Moteur SCHABMÜLLER.
- Réducteur KORDEL.
- Variateur ZAPI.
- Timon REMA.

• **Garantie : 1 an pièces.**



Capacité (kg)	Dim. hors tout L x l. x H (mm)	Poids avec batterie (kg)	Batterie AGM		Batterie lithium	
			Réf.	Prix € HT l'unité	Réf.	Prix € HT l'unité
1600	1670 x 729 x 1335	445	DDAD0573	<b>5 766.00</b>	DDAD0664	<b>6 955.00</b>
2000	1735 x 729 x 1335	535	DDAD0608	<b>6 078.00</b>	DDAD0665	<b>7 409.00</b>





## Transpalette électrique ATOM 1500 kg - Lithium

Équipé d'un réel BMS (Système de contrôle des batteries) répondant à la Norme EN62619. Conception ultra-compacte robuste et légère. Déplacement et élévation électriques.

Recharge rapide : 2h30.

- Timon ergonomique permettant une conduite à 90°.
- Interrupteur mode "tortue" et sécurité homme mort.
- Vitesse de déplacement sans / avec charge : 4,4/4,9 km/h.
- Rayon de braquage : 1340 mm.
- Niveau sonore selon la Norme EN 12053 : < 70 dB(A).
- Batterie lithium 24 V / 20 Ah avec chargeur séparé compris.
- **Garantie : 1 an pièces.**



Dim. hors tout L x l. x H (mm)	Dim. fourches L x l. (mm)	Hauteur mini fourches (mm)	Levée standard (mm)	Poids (kg)	Réf.	Prix € HT l'unité
1538 x 540 x 1125	1150 x 540	80	115	125	DDAD0658	1 710.00

## Transpalette électrique 1500 kg - Lithium

Équipé d'un réel BMS (Système de contrôle des batteries) répondant à la Norme EN 62619.

Conception ultra-compacte et légère.

- Timon ergonomique permettant une conduite à 90° sur vérin à gaz avec écran LCD et démarrage code PIN.
- Châssis renforcé Ep. 4,5 mm.
- Vitesse de déplacement sans / avec charge : 4,2/4,7 km/h.
- Système antivol de la batterie.
- Dim. hors tout : L 1537 x l. 540 x H 1160 mm.
- Dim. fourches : L 1150 x l. 540 mm.
- Possibilité de charger la batterie jusqu'à -15°C.
- Timon et batterie IP 65.
- Roues motrices antidérapantes.
- Batterie lithium 24 V / 40 Ah.
- Poids : 125 kg.
- **Garantie : 1 an pièces.**

## Station de chargement pour batteries

Pour le chargement des batteries de la référence DDAD0659. Permettant de charger jusqu'à 5 batteries

(non incluses) simultanément.

- Indicateur du niveau de charge.
- Système d'alarme intégré.
- Système d'extincteur par aérosol à détection thermique.
- Interrupteur de réinitialisation et d'arrêt d'urgence.
- Alimentation monophasée.
- Dim. : L 450 x P 600 x H 1582 mm.
- Poids : 94 kg.
- Livrée sans batterie.



Hauteur mini fourches (mm)	Levée standard (mm)	Réf.	Prix € HT l'unité
75	115	DDAD0659	2 655.00

Réf.	Prix € HT l'unité
DDAD0660	2 998.00

H : 1582 mm.



## Transpalettes électriques

### Trans-gerbeur multifonctions électrique 2000 kg

Le trans-gerbeur à levée additionnelle est l'outil idéal qui combine manutention et préparation de commandes.

Capacité : 2000 kg lorsqu'il est utilisé comme un transpalette électrique, 1000 kg sur les fourches lorsqu'elles sont levées ou 2 x 1000 kg en utilisation double.

- Levée initiale avec une hauteur d'élévation maximale : 760 mm.
- Timon long : CAN-BUS.
- Interrupteur de levée et descente sur les côtés.
- Longueur des fourches : 1150 mm.
- Largeur extérieure des fourches : 560 mm.
- Dim. hors tout : L 1770 x l. 729 mm.
- Variateur électronique de vitesse type CURTIS.
- Frein électromagnétique.
- Niveau sonore : < 69 dB(A).
- Poids : 656 kg.
- **Garantie : 1 an pièces.**



Interrupteur de levée et descente sur les côtés.



Modèle	Réf.	Prix € HT l'unité
Batterie AGM	DDAE0754	7 450.00
Batterie lithium	DDAE0873	7 450.00

### Trans-gerbeur multifonctions électrique 2000 kg

Transpalette multifonctions peut être utilisé comme un transpalette électrique et un gerbeur.

Capacité : 2000 kg lorsqu'il est utilisé comme un transpalette, 1000 kg sur les fourches lorsqu'elles sont levées ou 2 x 1000 kg en utilisation double.

- Levée initiale avec une hauteur d'élévation maximale : 1600, 2000 et 2500 mm.
- Timon long : CAN-BUS.
- Interrupteur de levée et descente sur les côtés.
- Longueur des fourches : 1150 mm.
- Largeur extérieure des fourches : 560 mm.
- Variateur électronique de vitesse Zapi.
- Frein électromagnétique.
- Niveau sonore : < 70 dB(A).
- Chargeur séparé.
- **Garantie : 1 an pièces.**



Levée et descente proportionnelles électriques

Interrupteur de levée et descente sur les côtés.



Hauteur élévation (mm)	Hauteur mât abaissé (mm)	Hauteur mât levage maxi (mm)	Levée initiale (mm)	Poids (kg)	Batterie AGM		Batterie lithium	
					Réf.	Prix € HT l'unité	Réf.	Prix € HT l'unité
1600	1178	2528	120	990	DDAE0755	8 495.00	DDAE0874	10 280.00
2000	1378	2928	120	1010	DDAE0756	8 640.00	DDAE0875	10 430.00
2500	1233	3475	120	1060	DDAE0757	8 940.00	DDAE0876	10 730.00

### Transpalette électrique autoporté

Transpalette électrique à timon court conçu pour être performant et multi-postes.

Haute puissance et bonne productivité grâce à sa grande vitesse.

- Capacité : 2 Tonnes et 2,5 Tonnes.
- Moteur de traction AC Allemand.
- Direction assistée de série.
- Timon Rema ergonomique.
- Roue motrice polyuréthane Ø 210 x 70 mm.
- Galets polyuréthane avant : Ø 84 x 84 mm.
- Frein de service électromagnétique.
- Levée standard : 120 mm.
- Dim. des fourches : L 1150 x l. 540 à 685 mm.

#### Options :

- Contrôle d'accès par code PIN par carte RFID.
- Batterie à extraction latérale.
- Remplissage centralisé de la batterie.
- Chargeur intégré.



Direction assistée électrique de série



**D** Autres longueurs de fourches disponibles. Consultez votre partenaire D-Direct.

Capacité (kg)	Rayon de giration (mm)	Dim. hors tout L x l. x H (mm)	Batterie de traction (V / Ah)	Poids avec batterie (kg)	Batterie AGM		Batterie lithium	
					Réf.	Prix € HT l'unité	Réf.	Prix € HT l'unité
2000	1585	1790 x 790 x 1350	24 / 210	650	DDAD0621	7 685.00	DDAD0666	8 880.00
2500	1690	1895 x 790 x 1350	24 / 270	820	DDAD0622	9 239.00	DDAD0667	9 835.00



## Gerbeur manuel aluminium à treuil

Démontable en 3 parties pour le transport.  
Roues intégrées au mât pour une utilisation en chariot.

- Capacité : 181 et 227 kg.
- Levée mini / maxi : 89/2500 et 1200 mm.
- H mât élévation maxi : 1800 et 3100 mm.
- H repliée : 1700 mm.
- Dim. fourches : L 572 x l. 521 mm.
- Garde au sol : 19 mm.
- Dim. hors tout : L 883 x l. 629 x H 1700 mm.
- H plateforme position chariot : 305 mm.
- Roues caoutchouc : Ø 200 mm.
- Galets : Ø 50 mm.
- Poids : 70 kg.



Version avec longerons encadrants sur demande.



Capacité (kg)	Hauteur d'élévation (mm)	Hauteur de mât maxi (mm)	Poids (kg)	Réf.	Prix € HT l'unité
227	1200	1800	65	DDAE0742	1 106.00
181	2500	3100	70	DDAE0743	1 152.00

## Gerbeur manuel

Équipé d'un plateau amovible.  
Commande de levée par pédale à levée rapide.  
Descente par molette permettant un contrôle très précis.

- Capacité : 400 kg.
- Levée mini / maxi : 85/1200, 1500, 1700 mm.
- Fourches ajustables.
- Dim. fourches : L 650 x l. 550 mm.
- Roues pivotantes à frein : Ø 125 mm.
- Galets : Ø 75 mm.

A partir de  
**829.00** €HT  
l'unité



Capacité (kg)	Hauteur d'élévation (mm)	Dim. hors tout L x l. x H (mm)	Poids (kg)	Réf.	Prix € HT l'unité
400	1200	1040 x 590 x 1410	81	DDAE0744	829.00
400	1500	1040 x 590 x 1710	85	DDAE0745	937.00
400	1700	1085 x 580 x 1925	92	DDAE0746	1 118.00

## Élévateur positionneur manuel

Conçu pour être transporté dans un véhicule utilitaire.

- Capacité : de 200 à 400 kg.
- Hauteur de levée maxi : jusqu'à 8 m selon modèles.
- Construction compacte très robuste.
- Mât aluminium coulissant.
- Verrouillage automatique sur chaque mât.
- Fourches réversibles et à largeur réglable
- Dim. : L 630 x l. 340/440 mm.
- Base pourvue de 2 bras stabilisateurs.
- Treuil de levage avec frein automatique.
- Poulies en acier sur roulement.
- Câble de levage antitorsion en acier très haute résistance.
- Équipé de 8 roues et de stabilisateurs amovibles.
- 2 roues Ø 200 mm pour le transport.

### Options sur demande :

- Plateau, potence, rallonges de fourche, support pour objets cylindriques.



Capacité (kg)	Hauteur levée maxi (mm)	Hauteur mât replié (mm)	Poids (kg)	Réf.	Prix € HT l'unité
200	5000	1680	112	DDCE0659	3 963.00
200	6000	1680	120	DDCE0660	4 135.00
300	4000	1640	141	DDCE0661	4 135.00
300	5000	1640	156	DDCE0662	4 481.00
250	6000	1640	175	DDCE0663	5 117.00
300	6500	2020	175	DDCE0664	4 949.00
280	8000	2020	192	DDCE0665	5 301.00
400	5000	1640	175	DDCE0666	5 153.00
350	6000	1640	191	DDCE0667	5 476.00
400	6500	2020	190	DDCE0668	5 313.00
350	8000	2020	219	DDCE0669	5 799.00



Options sur demande : plateau, potence, rallonges de fourche, support pour objets cylindriques.





## Gerbeurs manuels

### Gerbeur manuel

- Capacité : 500, 1000 et 1500 kg.
- H de levage : 1000 à 3000 mm.
- Levée manuelle hydraulique.
- Vitesse de descente progressive ou rapide.
- Freins de parking.
- Galets et roues polyamides.
- Dim. fourches : L 1150 x l. 550 mm.
- Garantie : 1 an pièces.

A partir de  
**1180.00** €HT  
 l'unité



Capacité (kg)	Hauteur élévation (mm)	Dim hors tout L x l. (mm)	Poids (kg)	Réf.	Prix € HT l'unité
500	1000	1685 x 755	213	DDAE0808	<b>1 180.00</b>
500	1600	1685 x 755	213	DDAE0730	<b>1 275.00</b>
1000	1600	1685 x 755	214	DDAE0732	<b>1 300.00</b>
1000	2500	1695 x 860	292	DDAE0734	<b>1 920.00</b>
1000	3000	1695 x 860	305	DDAE0735	<b>2 150.00</b>
1500	1600	1685 x 755	239	DDAE0736	<b>1 675.00</b>

### Gerbeur manuel à fourches fixes

Facile à manœuvrer grâce à ses 2 arceaux de poussée.

- Capacité : 1000 kg.
- H de levage : 1000 à 3000 mm.
- Timon ergonomique bi-matière.
- Montée par pompage avec le timon ou pédale.
- Descente progressive par poignée au timon.
- Roues directrices avec freins.
- Mono vérin totalement étanche avec limiteur de charge incorporé.
- Roues directrices en nylon : Ø 150 mm, à frein papillon.
- Roues avant tandem en nylon : Ø 83 mm.
- Revêtement époxy.
- Garantie : 2 ans pièces.



Capacité (kg)	Hauteur élévation (mm)	Hauteur de mât (mm)	Dim. fourches L x l. (mm)	Réf.	Prix € HT l'unité
1000	1000	1490	1100 x 550	DDAE0609	<b>1 462.00</b>
1000	1200	1720	1100 x 550	DDAE0610	<b>1 536.00</b>
1000	1500	1987	1100 x 550	DDAE0620	<b>Consulter</b>
1000	1600	2080	1100 x 550	DDAE0611	<b>1 720.00</b>
1000	2500	1838	1100 x 580	DDAE0737	<b>2 163.00</b>
1000	3000	2080	1100 x 580	DDAE0738	<b>2 495.00</b>

### Gerbeur manuel avec longerons encadrants

- Capacité : 1000 kg.
- H de levage : 1600 à 3000 mm.
- Pédale de levée rapide.
- Vitesse de descente progressive ou rapide.
- Poignée 3 positions : levage, position neutre et descente.
- Longueur des fourches : 1060 mm.
- Largeur d'une fourche : 100 mm.
- Réglage des fourches en largeur.
- Freins sur roues directrices.
- Galets et roues en polyamide.



Capacité (kg)	Hauteur élévation (mm)	Poids (kg)	Réf.	Prix € HT l'unité
1000	1600	294	DDAE0869	<b>2 105.00</b>
1000	2500	314	DDAE0870	<b>2 615.00</b>
1000	3000	345	DDAE0871	<b>2 765.00</b>



## Gerbeur semi-électrique avec mise à niveau automatique 260 kg

Équipement de levage compact qui permet de lever des charges de 260 kg jusqu'à 1 m de hauteur.

Monte et descend du camion de façon autonome.

- H élévation : 1000 mm.
- Vitesse d'élévation : 29,5 - 50 mm/s.
- Levée électrique, translation manuelle.
- Dim. hors tout : L 580 x l. 680 x H 1410 mm.
- Dim. plateforme : L 530 x l. 420 mm.
- Batterie lithium amovible.
- Recharge en 3 h.
- Indice de protection : IP 54.
- Poids : 46,5 kg.



Réf.	Prix € HT l'unité
DDAE0829	3 770.00

## Gerbeur semi-électrique 200 kg

Élévation contrôlée par un moteur électrique avec vis sans fin.

- H élévation : 1500 et 2000 mm.
- Vitesse de levée maxi : 8,3 cm/s.
- 2 roues pivotantes Ø 75 mm avec frein et deux roues fixes.
- Batterie : 2 x 12 V / 38 Ah.
- Chargeur intégré.
- **Garantie : 1 an pièces.**

Existe en version inox 304, sur demande.

**Options sur demande :**

- Plateau nylon L 600 x l. 500 mm.
- Plateau en V L 600 x l. 400 mm.
- Convoyeur rouleau L 600 x l. 500 mm.
- Roto-bobine.
- Eperon L 600 mm.
- Eperon crochet L 600 mm.
- Eperon rouleau L 540 mm.
- Double éperon L 600 mm.



Capacité (kg)	Hauteur élévation (mm)	Dim. hors tout L x l. x H (mm)	Poids (kg)	Réf.	Prix € HT l'unité
200	1500	1045 x 560 x 1920	100	DDAE0796	5 135.00
200	2000	1045 x 560 x 2420	110	DDAE0797	5 439.00

## Gerbeur semi-électrique 400 kg

Équipé d'un plateau amovible situé sur les fourches vous permettant ainsi la manutention de tous types de charges (palettes, colis...).

- H élévation : 1200, 1500 et 1700 mm.
- Levée électrique, translation manuelle.
- Élévation et descente par levier de commande.
- Dim. plateforme : L 650 x l. 576 mm.
- Dim. fourches : L 650 x l. 110 mm.
- Dim. hors tout : L 1100 x l. 600 mm.
- Écartement extérieur des longerons : 470 mm.
- Freins sur roues directrices.
- Galets et roues en polyuréthane.
- Moteur d'élévation : 12 V / 700 W.
- Batterie : 12 V / 60 Ah.
- Chargeur de batterie intégré : 220 V/12 V.
- **Garantie : 1 an pièces.**

Modèle adaptable à vos besoins en version sur-mesure. Consultez votre partenaire D-direct.

Capacité (kg)	Hauteur élévation (mm)	Hauteur de mât (mm)	Poids (kg)	Réf.	Prix € HT l'unité
400	1200	1425	120	DDAE0697	2 375.00
400	1500	1725	129	DDAE0698	2 315.00
400	1700	2025	138	DDAE0706	2 725.00



## Gerbeur semi-électrique 1000 et 1500 kg

Compact, puissant, d'une grande autonomie grâce à ses batteries 150 Ah.

- H élévation : de 1600 à 3500 mm.
- Levée électrique, translation manuelle.
- Élévation et descente progressive par levier de commande.
- Timon ergonomique.
- Dim. fourches : L 1100 x l. 570 mm.
- Dim. hors tout : L 1720 x l. 777 mm.
- Freins sur roues directrices.
- Galets et roues nylon.
- Moteur d'élévation : 1,5 kW.
- Batterie : 12 V / 150 Ah.
- Chargeur de batterie intégré.
- **Garantie : 1 an pièces.**

Capacité (kg)	Hauteur élévation (mm)	Hauteur de mât (mm)	Poids (kg)	Réf.	Prix € HT l'unité
1000	1600	1980	410	DDAE0700	4 030.00
1000	2500	1830	475	DDAE0702	4 210.00
1000	3000	2080	495	DDAE0703	4 365.00
1500	1600	1980	436	DDAE0727	4 365.00
1500	2500	1780	516	DDAE0728	4 705.00
1500	3000	2030	543	DDAE0729	4 875.00
1500	3500	2280	570	DDAE0705	5 040.00



Version : longerons encadrants



Version : rotator

Existe avec longerons encadrants, fourches réglables, système de pesage et rotator. Consultez votre partenaire D-Direct.



# Gerbeurs semi-électriques

## Chariot de levage électrique

Chariot mobile ultra maniable.

Applications : industrie, logistique, pharmacies ou grands établissements de restauration et archives.

- Capacité : 40 à 90 kg.
- Structure mécano soudée en acier peint, colonne en aluminium.
- Vis sans fin.
- Faible encombrement, léger et compact.
- Télécommande amovible.
- Poignée ergonomique, réglable en hauteur.
- Batterie : 24 V.
- Chargeur amovible avec indicateur de charge.
- Roues pivotantes avant / arrière : 75 / 100 mm.

### Outils de préhension et options sur demande :

- Plateau V, plateau inox.
- Éperon.
- Fourches.
- Plateau roulant.
- Roues basses.

**D** Certains gerbeurs existent en version tout inox et ATEX.  
Consultez votre partenaire D-DIRECT.



Capacité maxi (kg)	Hauteur de mât (mm)	Levage mini/maxi (mm)	Dim. hors tout L x l. x H (mm)	Poids (kg)	Réf.	Prix € HT l'unité
40	1506	138 / 1349	734 x 435 x 1693	33	DDAE0859	3 190.00
40	1756	138 / 1599	734 x 435 x 1943	35	DDAE0860	3 463.00
40	2006	138 / 2006	734 x 435 x 2193	37	DDAE0861	3 739.00
90	1506	138 / 1349	734 x 435 x 1693	39	DDAE0862	3 585.00
90	1756	138 / 1599	734 x 435 x 1943	41	DDAE0863	3 849.00
90	2006	138 / 2006	734 x 435 x 2193	43	DDAE0864	3 926.00

**D** De nombreux outils de préhension adaptés à vos besoins. Consultez votre partenaire D-Direct.



Plateau V fixe



Plateau inox



Fourches



Éperon



## Gerbeur électrique 1 Tonne

### Déplacement et levée électrique.

- H de levée : de 920 à 3300 mm.
- Timon ergonomique avec commandes intégrées.
- Dim. fourches : L 1150 x l. 560 mm.
- H mini des fourches : 90 mm.
- Dim. hors tout : L 1755 x l. 635 mm.
- Variateur électronique.
- Moteur de pompe : 1,2 kW / 24 V.
- Batterie sans entretien : 2 x 12V 115 Ah / 20h.
- Chargeur incorporé sans entretien 24V / 15A - 230 V.
- **Garantie : 2 ans pièces.**



DDAE0773

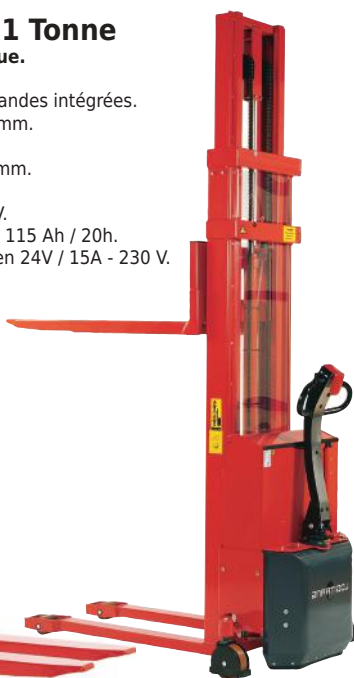

DDAE0775

Capacité (kg)	Hauteur élévation (mm)	Hauteur de mât (mm)	Poids (kg)	Réf.	Prix € HT l'unité
1000	920	1320	351	DDAE0773	<b>10 316.00</b>
1000	1400	1730	376	DDAE0774	<b>10 584.00</b>
1000	3300	2240	468	DDAE0775	<b>11 560.00</b>

## Gerbeurs électriques

### Transpalette haute levée électrique

- **Charge : 1,5 Tonne jusqu'à 470 mm, 1000 kg au delà.**
- Batterie gel sans entretien 12 V / 70 Ah.
- Chargeur interne ou externe.
- H de levée : 800 mm.
- Vitesse de levée avec / sans charge : 0,05/0,08 m/s.
- Roues directrices nylon : Ø 200 x 50 mm.
- Roues galets simple nylon.
- Dim. hors tout : L 1651 x l. 540 x H 1195 mm.
- Dim. fourches : L 1200 x l. 540 mm.
- Poids : 132 kg.
- **Garantie : 2 ans pièces.**
- **Options :**
- Mise à niveau automatique.
- Batterie lithium.
- Autres roues et galets.



Différentes dimensions et versions spécifiques disponibles. Consultez votre partenaire D-Direct.

Réf.	Prix € HT l'unité
DDAD0655	<b>3 519.00</b>



Option possible batterie lithium ion



DDZZ0080 : Gerbeur retourneur de bobines



DDZZ0079 : Gerbeur retourneur multifûts



DDZZ0083 : Gerbeur rotator

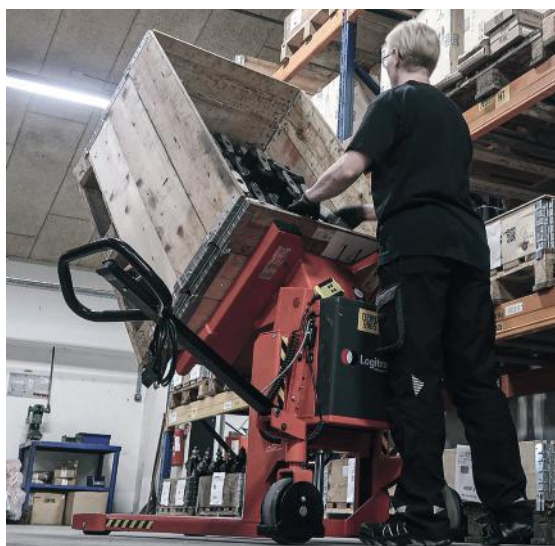

DDZZ0087 : Gerbeur basculeur semi-électrique



# Gerbeurs électriques

## Gerbeur électrique 1,2 Tonne

Compact et léger, parfait pour les applications légères à modérées. Combinaison parfaite entre la compacité d'un gerbeur manuel et l'efficacité d'un gerbeur électrique.

Hauteurs de levée : 1600 à 3600 mm

• Possibilité de travailler avec le timon à 90°.

- Timon central et mât "smart view".
- Mise en service par code PIN et / ou RFID.
- Capot en acier : Ep. 1,5 mm.
- Frein : électromagnétique INTORQ.
- Variateur CURTIS.
- Chargeur de batterie intégré : 25 Ah.
- Niveau sonore : < 70 dB(A).

• **Garantie : 1 an pièces.**

**Options :**

- Batterie Lithium-Ion.
- Levée initiale.
- Longérons encadrants.



Option : Levée initiale DDAE0844



Équipé d'une batterie Lithium-Ion 24 V / 60 Ah  
Dim. hors tout : L 1710 x l. 800 mm  
Ecartement fourches : 570 mm

Hauteur élévation (mm)	Type de mât	Hauteur mât abaissé (mm)	Hauteur mât levage maxi (mm)	Levée libre (mm)	Poids (kg)	Réf.	Prix € HT l'unité
1600	Simplex	1930	1930	1514	560	DDAE0791	4 920.00
2600	Duplex	1780	3037	-	555	DDAE0843	5 075.00
2900	Duplex	1930	3337	-	580	DDAE0792	5 229.00
3200	Duplex	2080	3637	-	600	DDAE0793	5 380.00
3600	Duplex	2280	4037	-	620	DDAE0794	5 535.00
4150	Duplex	2555	4587	-	645	DDAE0872	5 690.00

Gerbeur à levée initiale équipé d'une batterie Lithium-Ion 24 V / 60 Ah  
Dim. hors tout : L 1790 x l. 800 mm  
Ecartement fourches : 570 mm

Hauteur élévation (mm)	Type de mât	Hauteur mât abaissé (mm)	Hauteur mât levage maxi (mm)	Levée libre (mm)	Poids (kg)	Réf.	Prix € HT l'unité
1600	Simplex	1930	1930	1514	560	DDAE0844	5 845.00
2600	Duplex	1780	3037	-	570	DDAE0798	5 998.00
2900	Duplex	1930	3337	-	600	DDAE0799	6 150.00
3200	Duplex	2080	3637	-	620	DDAE0800	6 300.00
3600	Duplex	2280	4037	-	640	DDAE0801	6 460.00

Équipé de longerons encadrants et d'une batterie Lithium-Ion 24 V / 60 Ah  
Dim. hors tout : L 1790 x l. 1181 à 1481 mm  
Ecartement fourches : 252 à 800 mm

Hauteur élévation (mm)	Type de mât	Hauteur mât abaissé (mm)	Hauteur mât levage maxi (mm)	Levée libre (mm)	Poids (kg)	Réf.	Prix € HT l'unité
1600	Simplex	1940	2100	1514	720	DDAE0830	6 415.00
2900	Duplex	1940	3400	-	795	DDAE0831	6 568.00
3200	Duplex	2090	3700	-	805	DDAE0832	6 735.00
3600	Duplex	2290	4100	-	825	DDAE0833	6 905.00



Option : longerons encadrants DDAE0830



Les gerbeurs électriques répondent rigoureusement aux Normes Françaises et à la Directive Européenne 86/633 CEE. Ils sont livrés avec le certificat de conformité réglementaire.





## Gerbeur électrique 1 à 1,5 Tonne

Solution économique idéale pour toutes les opérations de gerbage occasionnelles.

Équipé d'un timon ergonomique et robuste avec carter en acier et revêtement en plastique.

Hauteurs de levée : 2900 et 3600 mm.

- Mât DUPLEX profilé et robuste.
- Timon latéral.
- Variateur CURTIS.
- Frein électromagnétique.
- Chargeur de batterie intégré.
- Niveau sonore : < 70 dB(A).



Capacité (kg)	Hauteur élévation (mm)	Hauteur mât abaissé (mm)	Hauteur mât levage maxi (mm)	Levée libre (mm)	Poids (kg)	Réf.	Prix € HT l'unité
1000	2900	1982	3389	-	552	DDAE0879	<b>4 015.00</b>
1000	3600	2282	3989	-	570	DDAE0880	<b>4 165.00</b>
1500	2900	1932	3339	78	566	DDAE0881	<b>4 315.00</b>
1500	3600	2282	4039	78	750	DDAE0882	<b>4 465.00</b>

## Gerbeur électrique 1,2 à 2 Tonnes

Gerbage à conducteur accompagnant.

Équipé de série de la levée et descente proportionnelle électrique.

Plus d'ergonomie avec le timon long qui permet de maintenir une distance de sécurité entre l'utilisateur et le gerbeur.

- Variateur électronique de vitesse ZAPI : IP 54.
- Groupe hydraulique : HPI.
- Timon long déporté : CAN-BUS.
- Réducteur KORDEL.
- Moteur SCHABMÜLLER.
- Longueur des fourches : 1150 mm.
- Largeur extérieure des fourches : 570 mm.
- Frein : électromagnétique.
- Niveau sonore : < 70 dB(A).
- Chargeur séparé.
- **Garantie : 1 an pièces.**

Options sur demande :

- Levée initiale.
- Pesage intégré.



Option : Levée initiale



Capacité (kg)	Hauteur élévation (mm)	Type de mât	Hauteur mât abaissé (mm)	Hauteur mât levage maxi (mm)	Levée libre (mm)	Moteur de traction (kW)	Moteur de levée (kW)	Batterie de traction (V / Ah)	Poids (kg)	Réf.	Prix € HT l'unité
1200	2900	Duplex FFL	1958	3380	1410	1,3	2,2	24 / 180	998	DDAE0747	<b>8 470.00</b>
1200	3200	Duplex FFL	2108	3680	1560	1,3	2,2	24 / 180	1003	DDAE0748	<b>8 620.00</b>
1200	3600	Duplex FFL	2308	4080	1760	1,3	2,2	24 / 180	1007	DDAE0749	<b>8 775.00</b>
1600	4000	Triplex FFL	1908	4480	1320	1,3	2,2	24 / 270	1295	DDAE0750	<b>9 530.00</b>
1600	4300	Triplex FFL	2008	4780	1420	1,3	2,2	24 / 270	1325	DDAE0751	<b>9 680.00</b>
1600	4600	Triplex FFL	2108	5080	1520	1,3	2,2	24 / 270	1340	DDAE0752	<b>9 835.00</b>
1600	5300	Triplex FFL	2343	5780	1756	1,3	2,2	24 / 270	1370	DDAE0753	<b>10 135.00</b>
1600	5500	Triplex FFL	2410	6110	1800	1,3	2,2	24 / 270	1380	DDAE0845	<b>10 590.00</b>
2000	2900	Duplex FFL	2078	3500	1410	1,3	2,2	24 / 350	1355	DDAE0846	<b>12 420.00</b>
2000	3200	Duplex FFL	2228	3800	1560	1,3	2,2	24 / 350	1380	DDAE0847	<b>12 575.00</b>
2000	3600	Duplex FFL	2428	4200	1760	1,3	2,2	24 / 350	1395	DDAE0848	<b>12 725.00</b>
2000	4000	Triplex FFL	1978	4600	1310	1,3	2,2	24 / 350	1520	DDAE0849	<b>12 950.00</b>
2000	4300	Triplex FFL	2128	4900	1420	1,3	2,2	24 / 350	1550	DDAE0850	<b>13 120.00</b>
2000	4600	Triplex FFL	2228	5200	1520	1,3	2,2	24 / 350	1579	DDAE0851	<b>13 315.00</b>



## Gerbeurs électriques

### Gerbeur électrique mât poutre à levée initiale 1,2 Tonne

Très grande visibilité grâce à son mât poutre.

- Timon ergonomique et intelligent.
- Capot en acier Ep. 1,5 mm.
- Démarrage carte RFID.
- Translation possible avec un timon à 90°.
- Grande maniabilité.
- Compact et léger.
- Batterie lithium à charge rapide.
- Chargeur intégré 25 Ah.
- Dim. hors tout : L 1760 x l. 800 mm.
- Dim. fourches : L 1150 x l. 180 x Ep. 60 mm.
- Écartement des fourches : 570 mm.



Hauteur élévation (mm)	Hauteur mât levage maxi (mm)	Poids (kg)	Réf.	Prix € HT l'unité
800	1240	551	DDAE0852	5 900.00
1195	1840	580	DDAE0868	6 350.00
1600	2007	591	DDAE0853	6 059.00

### Gerbeur électrique porte à faux compact 600 kg

Grâce à sa conception compacte et son faible rayon de braquage, le gerbeur peut être utilisé dans un environnement exigü.

- H timon mini / maxi 750/1165 mm.
- Écartement des fourches : de 252 à 800 mm.
- Longueur hors tout : 2165 mm.
- Largeur hors tout : 802 mm.
- Batterie Lithium-Ion : 2 x 12 V/105 Ah.
- Frein de service : électromagnétique.
- Démarrage par code PIN et carte RFID.
- Réduction de la vitesse automatique dans les virages.
- **Garantie : 1 an pièces.**

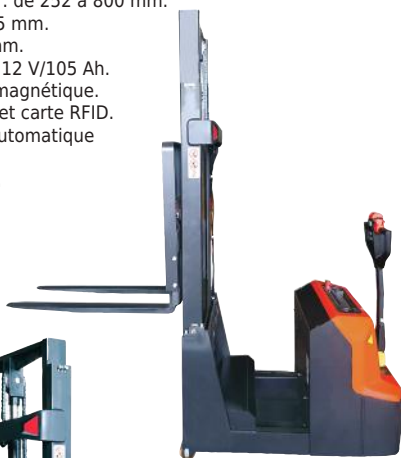

Type de mât	Hauteur mât abaissé (mm)	Hauteur mât levage maxi (mm)	Levée libre (mm)	Poids (kg)	Réf.	Prix € HT l'unité
Simplex	1960	2065	1505	1080	DDAE0839	9 680.00
Duplex	1820	3095	-	1155	DDAE0840	9 835.00
Duplex	1960	3395	-	1165	DDAE0841	9 985.00
Duplex	2110	3695	-	1175	DDAE0842	10 135.00

### Gerbeur électrique mât poutre 1,2 Tonne

- Très grande visibilité grâce à son mât poutre.
- Démarrage code PIN et RFID.
- Translation possible avec un timon à 90°.
- Grande maniabilité.
- Compact et léger.
- Batterie lithium à charge rapide.
- Chargeur intégré 25 Ah.
- Timon ergonomique et intelligent.
- Capot en acier Ep. 1,5 mm.
- Dim. hors tout : L 1710 x l. 800 mm.
- Dim. fourches : L 1150 x l. 180 x Ep. 60 mm.
- Écartement des fourches : 570 mm.
- H fourches position basse : 86 mm.
- Livré avec fourches recouvrantes.



Hauteur élévation (mm)	Hauteur mât levage maxi (mm)	Poids (kg)	Réf.	Prix € HT l'unité
800	1130	437	DDAE0834	4 985.00
1600	1930	477	DDAE0835	5 135.00
2000	2330	497	DDAE0836	5 290.00



## Gerbeur électrique 1 Tonne

Compact, très maniable, idéal pour les préparations de commande, le déchargement de camion sans hayon, la mise à niveau...

- H levée : 1510 mm.
- Puissance batterie : 24 V / 70 ou 24 V / 54 Ah.
- Moteur de traction : 0,35 kW.
- Moteur d'élévation : 2,2 kW.
- Contrôleur de vitesse électrique.
- Timon déporté.
- Stabilisateur intégré au châssis.
- Carter en ABS renforcé.
- Indicateur de décharge.
- Dim. d'une fourche : L 1153 x l. 150 x H 60 mm.
- Dim. hors tout : L 1675 x l. 794 x H 1970 mm.
- Batteries et chargeur intégrés.
- **Garantie : 2 ans pièces et 1 an batteries.**



Mise à niveau automatique sur demande.



Batteries	Batterie (V / Ah)	Poids avec batterie (kg)	Réf.	Prix € HT l'unité
Démarrage	24/70	395	DDAE0684	<b>5 348.00</b>
Gel	24/54	409	DDAE0710	<b>5 525.00</b>

## Transpalette électrique

Tout électrique pour vos opérations logistiques courantes. Compact et robuste, idéal pour un travail en espaces étroits.

- **Charge : 1,5 et 2 Tonnes.**
- Puissance batterie : 48 V / 15 Ah.
- Moteur d'élévation : 0,8 kW.
- Vitesse de déplacement avec ou sans charge : 4/4,5 km/h.
- H fourches basses / hautes : 82/115 mm.
- Dim. d'une fourche : L 1150 x l. 160 x H 58 mm.
- Dim. hors tout : L 1552 x l. 550 x H 1220 mm.
- Largeur d'allée : 2024 mm.
- Rayon de braquage : 1353 mm.
- Batterie Lithium ION amovible et sans entretien.
- **Garantie : 2 ans pièces et 1 an batterie.**

A partir de  
**1750.00** €HT  
l'unité



Capacité (kg)	Moteur de traction (kW)	Dim. hors tout L x l. x H (mm)	Batterie (V / Ah)	Poids (kg)	Réf.	Prix € HT l'unité
1500	0,75	1152 x 550 x 1220	48 / 10	116,5	DDAE0857	<b>1 750.00</b>
2000	1	1152 x 550 x 1220	48 / 10	119	DDAE0858	<b>2 021.00</b>

## Gerbeur électrique 1,4 Tonne

Mât TRIPLEX : 3 hauteurs de levée : 4110, 4410 et 5025 mm.

- Puissance batterie : 24V/300 Ah.
- Moteur de translation : 1,2 kW.
- Moteur d'élévation : 3,2 kW.
- Vitesse de translation avec / sans charge : 6/6 km/h.
- Contrôleur de vitesse électrique.
- H fourches basses / hautes : 90/115 mm.
- Dim. d'une fourche : L 1150 x l. 170 x H 70 mm.
- Dim. hors tout : L 1966 x l. 800 mm.
- Largeur d'allée : 2380 mm.
- Rayon de braquage : 1613 mm.
- **Livré avec batterie.**

### Option :

- Chargeur externe haute fréquence : 24V / 35 Ah.

• **Garantie : 2 ans pièces et 1 an batteries.**



Existe en version avec levée libre. Consultez votre partenaire D-Direct.



Hauteur élévation (mm)	Hauteur mât abaissé (mm)	Hauteur mât levage maxi (mm)	Poids (kg)	Réf.	Prix € HT l'unité
4110	1985	4725	1172	DDAE0865	<b>13 227.00</b>
4410	2080	5020	1190	DDAE0866	<b>13 760.00</b>
5025	2285	5635	1229	DDAE0867	<b>14 690.00</b>
Chargeur externe 24 V/35 Ah.				DDAE0720	<b>319.00</b>



## Gerbeur électrique 1,2 Tonne

Compact : idéal pour applications dans des espaces réduits. Mât duplex : 3 hauteurs de levée : 2410, 2810 et 3410 mm.

- **Puissance batterie GEL sans entretien : 24 V / 110 Ah.**
- Moteur de translation : 0,7 kW.
- Moteur d'élévation : 2,2 kW.
- Vitesse de translation avec / sans charge : 4,7/5,2 km/h.
- Timon ergonomique déporté.
- Contrôleur de vitesse électrique.
- Chargeur de batterie intégré : 24 V / 20 Ah.
- H fourches basse / haute : 90/115 mm.
- Dim. d'une fourche : L 1150 x l. 150 x H 70 mm.
- Dim. hors tout : L 1760 x l. 800 mm.
- Largeur d'allée : 2210 mm.
- Rayon de braquage : 1430 mm.
- Batteries et chargeur intégrés.
- **Garantie : 2 ans pièces et 1 an batteries.**



Existe avec batterie GEL et en plusieurs versions de mât. Option : double commande d'élévation au timon.



Timon ergonomique déporté.



Hauteur élévation (mm)	Hauteur mât abaissé (mm)	Hauteur mât levage maxi (mm)	Levée libre (mm)	Poids (kg)	Réf.	Prix € HT l'unité
2410	1787	2992	-	570	DDAE0786	<b>6 613.00</b>
2810	1987	3392	-	585	DDAE0787	<b>6 695.00</b>
3410	2250	3916	80	618	DDAE0788	<b>6 775.00</b>



# Gerbeurs électriques

## Gerbeur - diable manuel

Ce diable est un véritable gerbeur qui lève à 1,50 m.

- Charge de 250 kg.
- Il accepte les différents outils KLEOS.
- Grande manœuvrabilité.
- Hauteur hors tout mât baissé : 1305 mm.
- Hauteur hors tout déployé : 2043 mm.
- Encombrement : L 911 x l. 666 mm.
- Roues arrière : Ø 250 x 40 mm.
- Poids : 95 kg.

**Options :**

- Accessoires.



Réf.	Prix € HT l'unité
DDAA0060	3 000.00



Prix sans accessoires. Consultez votre partenaire.

**3000.00** €HT  
sans accessoires



DDAA0060  
+ Fourches ajustables

## Gerbeur Kleos à élévation manuelle à mât central fixe



A partir de  
**2870.00** €HT  
sans accessoires

DDAE0590  
+ Plateau fixe à tiroir

**Élévation manuelle par pompe hydraulique à levier.**

- Capacité : 250, 500 ou 1000 kg.
- Hauteur de levée : de 1,60 à 2,50 m.
- Descente assurée par une pédale de décompression.
- Vitesse de descente réglable.
- Sangle de levage en fibre polyester sur les 250 et 500 kg.
- Chaîne de levage sur le 1000 kg.

**Options :**

- Accessoires.

Charge (kg)	Hauteur hors tout mât baissé (mm)	Hauteur hors tout mât déployé (mm)	Course de levage (mm)	Poids (kg)	Réf.	Prix € HT l'unité
250	1585	2475	1780	100	DDAE0590	<b>2 870.00</b>
250	1815	3055	2480	110	DDAE0591	<b>3 094.00</b>
500	1600	2490	1780	178	DDAE0592	<b>3 352.00</b>
500	1950	3190	2480	190	DDAE0593	<b>4 222.00</b>
1000	1990	1990	1570	220	DDAE0594	<b>3 638.00</b>

## Gerbeur Kleos à élévation électrique à mât central fixe



A partir de  
**4290.00** €HT  
sans accessoires

DDAE0597  
+ Fourches recouvrantes

**Élévation électrique.**

- Capacité : 250, 500 ou 1000 kg.
  - Hauteur de levée : de 1,60 à 2,80 m.
  - Roues pivotantes nylon Ø 150 x 40 mm.
  - Galets avant :
- Si charge < 1000 kg : 75 x 65 mm.  
Si charge > 1000 kg : 82 x 60 mm.
- Vitesse de descente réglable.
  - Batterie 12 V, capacité 85 Ah, avec contrôle de charge.
  - **Batterie et chargeur intégrés.**

**Options :**

- Accessoires.

Charge (kg)	Hauteur hors tout mât baissé (mm)	Hauteur hors tout mât déployé (mm)	Course de levage (mm)	Poids (kg)	Réf.	Prix € HT l'unité
250	1585	2475	1780	147	DDAE0595	<b>4 290.00</b>
250	1815	3055	2480	157	DDAE0596	<b>4 467.00</b>
500	1600	2490	1780	225	DDAE0597	<b>4 876.00</b>
500	1950	3190	2480	237	DDAE0598	<b>5 690.00</b>
1000	1990	1990	1570	270	DDAE0599	<b>5 383.00</b>



De nombreux accessoires disponibles en option. Consultez votre partenaire D-Direct.





## Balai pousseur de chantier

S'adapte très facilement sur un chariot élévateur.

**Idéal pour toutes les exigences de nettoyage dans les industries, entrepôts, cours de réception, allées encombrées par la neige...**

- Les passages de fourches assurent une sécurité contre tout glissement au moyen de chaînes et tendeurs.
- Les brosses d'une hauteur de 300 mm se composent de fibres polypropylène brevetées, montées dans un carter acier couleur Jaune RAL 1021. Remplacement facile.
- **Garantie : 1 an sur carter**

4 dimensions  
12 rangées de brosses

Modèle droit 8 brosses			
Longueur brosses (mm)	Poids (kg)	Réf.	Prix € HT l'unité
1500	60	DDAB0212	<b>1 387.00</b>

Modèle droit 12 brosses			
Longueur brosses (mm)	Poids (kg)	Réf.	Prix € HT l'unité
1000	91	DDAB0214	<b>2 113.00</b>
1500	123	DDAB0215	<b>2 353.00</b>
2000	155	DDAB0216	<b>2 545.00</b>
2500	187	DDAB0217	<b>2 838.00</b>

Modèle avec angle 12 brosses			
Longueur brosses (mm)	Poids (kg)	Réf.	Prix € HT l'unité
1000	109	DDAB0218	<b>2 682.00</b>
1500	141	DDAB0219	<b>2 901.00</b>
2000	173	DDAB0220	<b>3 213.00</b>
2500	205	DDAB0221	<b>3 596.00</b>

Kit de 12 brosses de rechange			
Longueur brosses (mm)	Poids (kg)	Réf.	Prix € HT l'unité
1000	24	DDAB0222	<b>660.00</b>
1500	36	DDAB0223	<b>883.00</b>
2000	48	DDAB0224	<b>1 161.00</b>
2500	60	DDAB0225	<b>1 438.00</b>



DDAB0214

## Balai pousseur de chantier

**BALAI MAGNÉTIQUE** adaptable sur chariot.  
Largeur de travail : 1 m.



Réf.	Prix € HT l'unité
DDAB0291	<b>1 378.00</b>

Modèles adaptables sur godet, sur demande.



DDAB0212

## Paire de rallonges de fourche

Conforme à la directive 2006/42/CE et à la Norme ISO 13284.

- Galvanisées à chaud : Ep. 6 mm.
- Robustes et fonctionnelles.
- Mise en place extrêmement rapide.
- Extrémité renforcée par tôle de fermeture, soudures en continue.
- Etriers de sécurité à l'arrière des rallonges empêchant le glissement de celles-ci pendant la manutention.
- Indicateur découpé dans la rallonge permettant de vérifier qu'elle est bien adaptée à la fourche.
- **Vendues par paire.**



Etriers de sécurité

**INFO**  
Norme ISO 13284 :  
la longueur de la rallonge ne peut pas excéder la longueur de la fourche x 1,67 m.

Longueur utile (mm)	Frontal (mm)	Hauteur (mm)	Section maxi L x Ep (mm)	Poids (kg)	Réf.	Prix € HT la paire
1500	145	86	100 x 45	46	DDAB0109	<b>564.00</b>
1800	145	91	100 x 50	54	DDAB0929	<b>749.00</b>
1800	175	91	125 x 50	64	DDAB0400	<b>695.00</b>
2000	175	91	125 x 50	68	DDAB0110	<b>786.00</b>
2500	205	111	150 x 60	96	DDAB0111	<b>899.00</b>

## Rallonges de fourches fermées

Conforme à la directive 2006/42/CE et à la Norme ISO 13284.

- Charge : 1000, 1750 ou 2500 kg à 600 mm.
- Galvanisées.
- Mise en place extrêmement rapide.
- Blocage par goupille sur les fourches du chariot.
- **Vendues par paire.**

Rallonges de fourches ouvertes 1000 à 2500 kg sur demande.

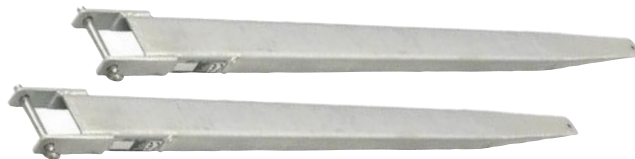

**INFO**

Norme ISO 13284 :  
Au minimum 60 % de la longueur de la rallonge de chaque fourche doit être sur la fourche du chariot élévateur.

Capacité (kg)	Longueur utile (mm)	Section fourches (mm)	Poids (kg)	Réf.	Prix € HT la paire
1000	1800	110 x 45	53	DDBA0371	<b>465.00</b>
1000	2000	110 x 45	59	DDBA0372	<b>515.00</b>
1000	2200	110 x 45	65	DDBA0373	<b>565.00</b>
1000	2400	110 x 45	71	DDBA0374	<b>632.00</b>
1750	1800	135 x 50	63	DDBA0375	<b>532.00</b>
1750	2000	135 x 50	69	DDBA0376	<b>582.00</b>
1750	2200	135 x 50	77	DDBA0377	<b>648.00</b>
1750	2400	135 x 50	84	DDBA0378	<b>748.00</b>
2500	1800	160 x 55	97	DDBA0379	<b>792.00</b>
2500	2000	160 x 55	108	DDBA0380	<b>873.00</b>
2500	2200	160 x 55	119	DDBA0381	<b>963.00</b>
2500	2400	160 x 55	127	DDBA0382	<b>1 082.00</b>



## Manipulateurs de fûts

### Roule fûts

Pour le déplacement de fûts de Ø 300 à 600 mm.

- Capacité : 250 kg.
- Dim. : Ø 615 x 130 mm.
- H : 133 mm.
- 4 roulettes Ø 75 mm.
- Poids : 6 kg.



**105.00**  
l'unité

Réf.	Prix € HT l'unité
DDAK1075	105.00

### Roule fûts

Pour le déplacement de fûts de 60 à 220 litres.

Modèle en triangle.

- Capacité : 400 kg.
- Dim. : L 660 x l. 660 x H 200 mm.
- 3 roulettes Ø 100 mm.
- Poids : 4,5 kg.
- Garantie : 10 ans.



Réf.	Prix € HT l'unité
DDAK1076	160.00

### Roule fûts

Plateau plein en résine, évite les coulées d'huile sur le sol. Pour fûts de 60 à 220 litres.

- Capacité : 410 kg.
- Ø intérieur maxi : 585 mm.
- 4 roulettes Ø 75 mm.
- Poids : 6,2 kg.

Réf.	Prix € HT l'unité
DDAK1086	173.00



### Palette à fûts

Pour le stockage de fûts métalliques de 220 litres.

- Structure en tube d'acier galvanisé à chaud.
- Manutention et gerbage par chariot élévateur.
- Nombre de fûts : 2.
- Diamètre maxi. des fûts : 600 mm.
- Dim. hors tout : L 1190 x l. 610 x H 310 mm.
- Passage de fourches : l. 220 x H 85 mm.
- Capacité de gerbage : 1/1.
- Poids : 14 kg.
- Garantie : 10 ans.



Réf.	Prix € HT l'unité
DDAK1019	367.00

### Transvaseur pour jerricans

- Pour jerricans de 20, 25 et 30 litres.
- Charge utile : 35 kg.
- Construction : tube mécano soudé.
- Dim. maxi du jerrican : L 320 x l. 300 x H 450 mm.
- Dim. hors tout : L 500 x P 450 x H 940 mm.
- Finition : peinture époxy Rouge.
- Poids : 8 kg.
- Garantie : 10 ans.



Réf.	Prix € HT l'unité
DDAK1017	227.00

### Pesage de fûts

Système de pesage de fûts pour des Ø jusqu'à 600 mm. Indication permanente du poids.

- Capacité : 300 et 500 kg.
- Visualisation sur écran déporté.
- Alimentation secteur et batterie interne, affichage LCD.
- Garantie : 2 ans pièces.

Option : Colonne pour l'indicateur.



Capacité (kg)	Précision (g)	Réf.	Prix € HT l'unité
300	100	DDAK1094	790.00
500	200	DDAK1095	852.00

### Support de soutirage universel

Pour fûts plastiques ou métalliques de 60 à 220 litres.

- Structure en tube d'acier Ø 28 mm, finition époxy 7024.
- Capacité de 1 à 3 fûts.
- Hauteur sous fût : 400 mm.
- Garantie : 10 ans.

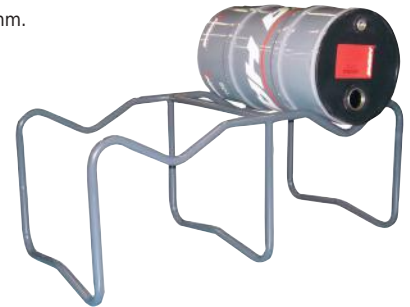

Nbre de fûts	Types de fûts (litres)	Dim. L x P x H (mm)	Poids (kg)	Réf.	Prix € HT l'unité
1	60 à 220	679 x 590 x 470	4,5	DDAK1083	251.00
2	60 à 220	1127 x 590 x 470	10	DDAK1084	263.00
3	60	1136 x 590 x 470	11,5	DDAK1085	300.00

### Transvaseur pour jerrican ou fût

- Pour jerrican ou fût de 60 litres.
- Charge utile : 70 kg.
- Construction : tube mécano soudé.
- Dim. maxi du jerrican : L 500 x l. 400 x H 400 mm.
- Dim. hors tout : L 610 x P 570 x H 1140 mm.
- Finition : peinture Epoxy Rouge.
- Poids : 11,7 kg.
- Garantie : 10 ans.



Réf.	Prix € HT l'unité
DDAK1091	367.00



# Manipulateurs de fûts

## Diabie chantier à fûts

Permet de charger un fût métallique, de le déplacer et de le positionner horizontalement pour le vidage.

- Charge utile : 250 kg.
- Portance du fût sur 4 galets.
- Roues à bandage pneumatique : Ø 400 mm.
- Dim. : L 750 x l. 500 x H 1290 mm.
- Poids : 15 kg.
- Chaîne de maintien fournie.
- Garantie : 10 ans.

Réf.	Prix € HT l'unité
DDAK1013	450.00



## Rouleur de fût

Pour tous types de fûts de 220 litres.

- Capacité : 250 kg.
- Dim. L 830 x P 970 x H 1130 mm.
- Roues caoutchouc : Ø 250 + 100 mm.
- Poids : 11 kg.
- Sangle fournie.
- Garantie : 10 ans.



Réf.	Prix € HT l'unité
DDAK1001	323.00

## Diabie universel

Pour tous types de fûts de 50 à 220 litres.

- Capacité : 250 kg.
- Dim. L 650 x P 290 x H 1280 mm.
- Roues caoutchouc : Ø 250 mm.
- Poids : 12 kg.
- Sangle fournie.
- Garantie : 10 ans.



Réf.	Prix € HT l'unité
DDAK1002	289.00

289.00 €HT l'unité

## Diabie palettiseur - dépalettiseur

Pour fûts de 220 litres métalliques ou plastiques à rebord.

Charge utile : 350 kg.

- Construction tubulaire peinture époxy.
- Roues caoutchouc Ø 250 et 160 mm.
- Dim. hors tout : 570 x 550 x 1800 mm.
- Poids : 25 kg.
- Garantie : 10 ans.



Réf.	Prix € HT l'unité
DDAK1006	654.00

Béquille escamotable pour stocker le diabie debout



Système d'accroche par levier à came

Réf.	Prix € HT l'unité
DDAK1062	
DDAK1063	



Roues	Poids (kg)	Réf.	Prix € HT l'unité
Caoutchouc	18	DDAK1062	376.00
Pneumatiques	14,5	DDAK1063	387.00

## Chariot à fût universel

Pour fût métallique et plastique de 60 à 220 litres.

- Capacité : 250 kg.
- Construction tubulaire peinture époxy.
- 2 modèles : avec ou sans dossier de manutention.
- 2 roues Ø 160 mm + 2 roulettes pivotantes en nylon Ø 100 mm.
- Livré avec sangle de maintien.
- Garantie : 10 ans.

Option :

- Bac plastique de soutirage 20 litres.
- À fixer sur le châssis par cornières.
- Coulisse comme un tiroir en fonction des besoins.
- Dim. : L 800 x l. 430 x H 135 mm.



DDAK1079



DDAK1078



DDAK1078 + DDAK1080



Option : Bac galva 220 litres Secteur Environnement



Dossier	Dim. L x l. x H (mm)	Poids (kg)	Réf.	Prix € HT l'unité
Sans	830 x 665 x 570	17	DDAK1078	338.00
Avec	1840 x 665 x 570	24	DDAK1079	417.00
Bac plastique de soutirage			DDAK1080	187.00



# Manipulateurs de fûts

## Élévateur à fûts universel

Pour fûts métalliques ou plastiques à rebord de 60 à 220 litres.

Élévateur à fûts permettant de charger ou décharger des fûts métalliques ou plastiques à rebord jusqu'à une hauteur sous fût de 220 litres de 1240 mm.

- Charge : 300 kg.
- Construction robuste et ergonomique avec un système de levée par pédale au pied comprenant 2 vitesses :
  - Vitesse rapide pour les charges modérées.
  - Vitesse modérée pour les charges importantes ou un besoin de précision optimal relatif au positionnement de la charge.
- Sécurité assurée par le vérin hydraulique équipé d'une valve interdisant la levée en cas de surcharge.
- Longérons encadrants permettant la préhension de fûts sur une palette 1200 x 800 mm.
- Écartement des longérons 860 mm.
- Dim. hors tout : L 1080 x P 970 x H 1930 mm.
- 2 roues arrière équipées d'une protection des pieds et de freins.
- Poids : 127 kg.
- Garantie : 10 ans hors pièces d'usure.



Préhension de fûts métalliques



Préhension de fûts plastiques



Levée par pédale

Utilisation sur palette 800 x 1200 mm

Levée 1245 mm sous fût

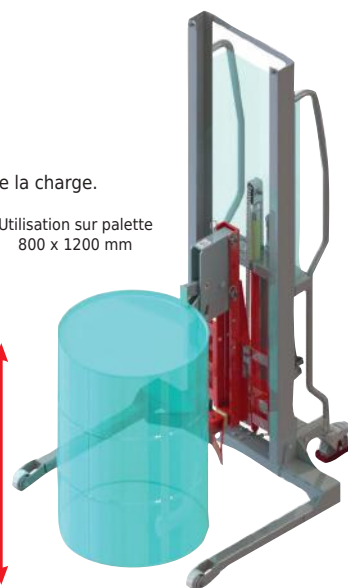

Utilisation sur bac de rétention

Réf.	Prix € HT l'unité
DDAK1087	3 580.00

## Manipulateur de fût

Idéal pour le gerbage en position verticale des fûts, permet aussi de poser les fûts au sol.

- Capacité : 360 kg.
- Prise en position verticale ou horizontale.
- Simple à utiliser
- Utilisation manuelle.
- Pour fût de Ø 570 mm.
- Dim. hors tout : L 724 x l. 204 x H 991 mm.
- Option : sangle pour fût plastique.



Réf.	Prix € HT l'unité
DDAK1092	373.00

## Manipulateur de fût à chaîne

Idéal pour la manutention des fûts

- Capacité : 360 kg.
- Prise en position verticale ou horizontale.
- Système de rotation de fût à 360°.
- Pour fût de Ø 570 mm.
- Dim. hors tout : L 724 x l. 204 x H 991 mm.
- Poids : 38 kg.
- Option : sangle pour fût plastique.



Réf.	Prix € HT l'unité
DDAK1093	582.00

## Porte fûts basculant manuel

- Capacité : 364 kg.
- Structure en acier, finition époxy.
- Ceinture à verrouillage de sécurité par chaîne.
- 3 positions de réglage en fonction des fûts manipulés.
- Fûts de 210 litres, Ø 572 mm, H 915,5 mm.
- Poids : 50 kg.



Réf.	Prix € HT l'unité
DDAK1064	582.00

## Élévateur à fûts hydraulique

Idéal pour monter ou descendre les fûts des bacs de rétention ou d'une palette.

- Charge : 300 kg.
- Pour fûts métal ou plastique avec rebord.
- Maintien renforcé par bride à ressorts.
- Écartement des longérons : 876 mm.
- Roues avant passant sous les palettes : Ø 64 mm.
- Roues arrière pivotantes : Ø 80 mm.
- Élévation maxi de la bride : 1640 mm.
- Dim. hors tout : L 866 x l. 956 x H 835/1640 mm.
- Poids : 68 kg.
- Livré démonté.



Réf.	Prix € HT l'unité
DDAK1088	848.00





## Pince automatique pour fûts

1 seule pince pour 2 types de fûts :

**Métalliques et plastiques à rebords type Mauser.**

- Serrage et dépose automatiques du fût par desserrage de la mâchoire.
- Positionnement de la tête de pince en fonction de la hauteur du fût.
- Chaîne de sécurité en cas de freinage brutal.
- Section des fourreaux : 1 fût : 134 x 74 mm, 2 fûts : 150 x 70 mm.
- **Garantie : 3 ans pièces.**



Pince	Charge utile fût plastique (kg)	Charge utile fût métallique (kg)	Dim hors tout P x l x H (mm)	Poids (kg)	Réf.	Prix € HT l'unité
1 fût	250	500	780 x 780 x 885	43	DDAK1069	1 453.00
2 fûts	500	1000	780 x 920 x 950	99	DDAK1070	3 514.00

## Retourneur de fûts

Pour fûts métalliques Ø 600 mm.

Commande par volant, démultipliée par un réducteur mécanique à bain d'huile permettant une rotation de 360° et un arrêt dans toutes les positions.

- **Charge admissible : 400 kg.**
- Préhension par palan ou chariot élévateur.
- Système de serrage par ceinture métallique avec tendeur à rochet et sangle largeur 50 mm.
- Dim. hors tout : L 1070 x l. 950 x H 300 mm.
- Poids : 68,5 kg.
- **Garantie : 3 ans pièces.**



Réf.	Prix € HT l'unité
DDAK1049	2 544.00

## Pince à fûts automatique

Idéal pour le gerbage en position verticale des fûts, permet aussi de poser les fûts au sol.

- **Capacité pince simple ajustable : 440 kg.**
- **Capacité pince double : 2 x 220 kg.**
- Pour fûts métalliques à bourrelet.
- Manutention verticale.
- Ouverture des fourches : 623 mm.
- Vis de serrage sur fourches.

A partir de  
**506.00** €HT  
l'unité

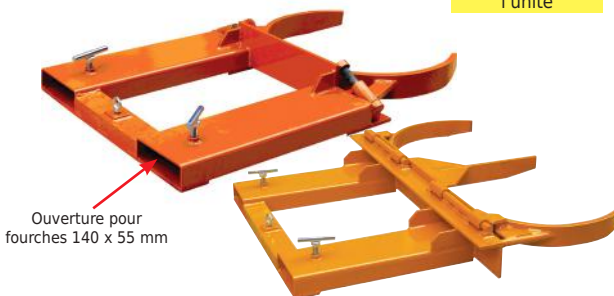

Ouverture pour fourches 140 x 55 mm

Pince	Pour fûts	Poids (kg)	Réf.	Prix € HT l'unité
Simple ajustable	220 l.	55	DDAK1077	506.00
Double	Ø 572 mm	90	DDAK1090	729.00

## Manipulateur de fûts

Pour saisir 1 fût en position verticale et le ramener en position horizontale ou inversement.

- **Charge admissible : 300 kg.**
- Pour des fûts métalliques standards de 220 litres.
- Verrouillage et déverrouillage automatique par câble.
- Section des fourreaux : 130 x 70 mm.
- Dim. hors tout : L 1670 x l. 710 x H 655 mm.
- Poids : 80 kg.
- **Garantie : 3 ans pièces.**



Prendre les fûts verticaux...

...Les amener à l'horizontale...



...Verrouillage automatique : prêt à stocker.

Réf.	Prix € HT l'unité
DDAK1029	1 696.00

## Gerbeur manuel avec accessoire Rotofût

Conforme à la directive machine 2006/42/CE et à la Norme ISO 3691-5.

Pour fûts métalliques de 220 litres.

- **Capacité : 300 kg.**
- Levée manuelle : 2 vitesses de levée, vérin actionné par pédale au pied.
- Longérons encadrants permettant de venir encadrer une palette 1200 x 800 mm.
- Roues arrière équipées d'une protection anti-écrasement des pieds.
- Dim. hors tout : L 1236 x l. 1003 x H 1930 mm.
- Écartement intérieur longerons : 860 mm.
- Course de levée : 1350 mm.
- Poids : 166 kg.
- **Garantie : 3 ans pièces.**

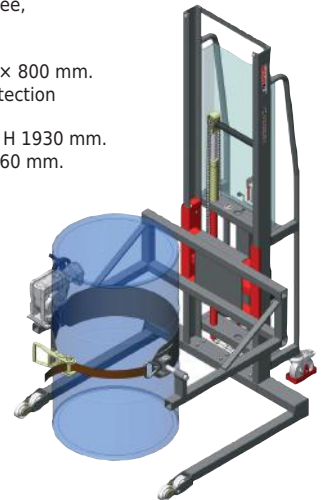

Réf.	Prix € HT l'unité
DDAK1096	6 559.00



## Remorques industrielles

### Char à bras léger 1 essieu

- Ridelles en tube d'acier ou en bois H 250 mm.
- Charge : 300 et 400 kg.
- Châssis mécano soudé.
- Plateau et ridelles fixes en contreplaqué hydrofuge.
- Timon démontable par boulons.
- Roues gonflables 1 essieu, moyeu à roulement à rouleaux.
- **Livré démonté, roues à monter.**
- **Garantie 10 ans.**

A partir de  
**355,00** €HT  
l'unité

### Char à bras 2 essieux

- Ridelles en bois H 250 mm.
- Charge : 400 kg.
- Châssis mécano soudé.
- Plateau et ridelles fixes en contreplaqué hydrofuge.
- Timon avec poignée de sécurité remontant en position verticale.
- Freinage automatique sur essieu avant.
- Roues gonflables 2 essieux, moyeu à roulement à rouleaux.
- **Garantie 10 ans.**



Charge (kg)	Ridelles	Dim. utiles L x l. (mm)	Ø Roues (mm)	Type de roues	Poids (kg)	Réf.	Prix € HT l'unité
300	Tube d'acier	795 x 445	260 x 85	Pneumatiques	18	DDAC0472	355.00
300	Tube d'acier	795 x 445	250 x 60	Caoutchouc	20	DDAC0498	355.00
400	Tube d'acier	845 x 545	400 x 100	Pneumatiques	22	DDAC0473	474.00
400	Tube d'acier	845 x 545	400 x 80	Caoutchouc	24	DDAC0499	474.00
400	Tube d'acier	1145 x 545	400 x 100	Pneumatiques	25	DDAC0474	518.00
400	Tube d'acier	1145 x 545	400 x 80	Caoutchouc	27	DDAC0500	518.00
300	Bois	795 x 445	260 x 85	Pneumatiques	21	DDAC0475	434.00
300	Bois	795 x 445	400 x 80	Caoutchouc	23	DDAC0501	434.00
400	Bois	845 x 545	400 x 100	Pneumatiques	25	DDAC0476	526.00
400	Bois	845 x 545	400 x 80	Caoutchouc	27	DDAC0502	526.00
400	Bois	1145 x 545	400 x 100	Pneumatiques	31	DDAC0477	612.00
400	Bois	1145 x 545	400 x 80	Caoutchouc	31	DDAC0503	612.00

Charge (kg)	Ridelles	Dim. utiles L x l. (mm)	Ø Roues (mm)	Poids (kg)	Réf.	Prix € HT l'unité
400	Bois	945 x 545	260	36	DDAC0478	826.00
400	Bois	1145 x 645	260	44	DDAC0479	877.00

### Char à bras léger 1 essieu

- Configuraton zinguée pour une utilisation en extérieur.
- Plateforme en tôle alu larmée.
- Tubulure renforcée H 180/250 mm.
- Timon sécurisé boulonné avec revêtement souple.
- Grandes roues gonflables ou increvables à mousse polyuréthane avec jante plastique renforcé par de la fibre de verre Ø 400 x 100 mm.
- Fixation des roues par vis pour faciliter le remplacement.
- **Garantie 10 ans.**



Charge (kg)	Dim. utiles L x l. (mm)	Ø Roues (mm)	Type de roues	Poids (kg)	Réf.	Prix € HT l'unité
200	795 x 445	260 x 85	Pneumatiques	20	DDAC0504	513.00
200	795 x 445	260 x 85	Increvables	21,5	DDAC0505	542.00
400	845 x 545	400 x 100	Pneumatiques	24	DDAC0506	559.00
400	845 x 545	400 x 100	Increvables	27	DDAC0507	620.00
400	1145 x 545	400 x 100	Pneumatiques	27	DDAC0508	620.00
400	1145 x 545	400 x 100	Increvables	30	DDAC0509	683.00



### Remorque industrielle plateau seul

À mains ou tractable. Charge : 750 à 1250 kg.

- Châssis mécano soudé.
- Plateau en contreplaqué hydrofuge antidérapant.
- Timon avec poignée de sécurité remontant en position verticale.
- Freinage automatique sur essieu avant.
- Roues caoutchouc dur ou gonflables, moyeu à roulement à rouleaux.

#### Options :

- Timon avec œil et crochet d'attelage.
- **Garantie 10 ans.**



Charge (kg)	Dim. plateau L x l. (mm)	Hauteur plateau (mm)	Ø Roues (mm)	Type de roues	Poids (kg)	Réf.	Prix € HT l'unité
750	1200 x 800	420	260	Caoutchouc	66	DDAC0480	1 131.00
750	1200 x 800	420	260	Gonflées	62	DDAC0481	1 156.00
1000	1200 x 800	490	400	Caoutchouc	88	DDAC0482	1 351.00
1000	1200 x 800	490	400	Gonflées	67	DDAC0483	1 258.00
1000	1600 x 900	490	400	Caoutchouc	98	DDAC0484	1 519.00
1000	1600 x 900	490	400	Gonflées	77	DDAC0485	1 437.00
1250	2000 x 1000	490	400	Caoutchouc	134	DDAC0486	1 704.00
1250	2000 x 1000	490	400	Gonflées	113	DDAC0487	1 620.00
Timon avec œil d'attelage : Ø 32 mm						DDAC0488	84.60
Crochet d'attelage						DDAC0489	163.00





## Chariot à traction manuelle

1 essieu directeur monté sur couronnes à billes Ø 400 mm.

- **Capacité : 500 et 1000 kg.**
- Construction robuste en profilé d'acier de forte section.
- Timon ergonomique avec blocage des roues en position verticale.
- Angle de braquage : 2 x 45°.
- Plateau hydrofuge antidérapant, Ep. 19 mm.
- Roues : caoutchouc ou pneumatiques.

### 3 habillages de chariot :

- Plateau simple + option dossier tube.
- Plateau avec 2 dossiers + 2 ridelles tôle rabattables.
- Plateau avec 2 dossiers tube : H 700 mm + 2 ridelles tube.



Plateau simple + option 2 dossiers tube



Capacité (kg)	Dim. plateau L x l. (mm)	Roues	Ø Roues (mm)	Chariot seul		Chariot équipé : 1/2 dossier + ridelles H 250 mm, en tôle, rabattables		Chariot équipé : 2 dossiers H 700 mm + 2 ridelles H 500 mm, en tube, amovibles.	
				Réf.	Prix € HT l'unité	Réf.	Prix € HT l'unité	Réf.	Prix € HT l'unité
500	1200 x 800	Caoutchouc	250	DDAC0425	1 033.00	DDAC0436	1 537.00	DDAC0444	1 518.00
500	1200 x 800	Pneumatiques	260	DDAC0426	1 033.00	DDAC0437	1 537.00	DDAC0445	1 518.00
1000	1600 x 800	Caoutchouc	400	DDAC0427	1 510.00	DDAC0438	2 075.00	DDAC0446	2 074.00
1000	1600 x 800	Pneumatiques	400	DDAC0428	1 510.00	DDAC0439	2 074.00	DDAC0447	2 074.00
1000	2000 x 1000	Caoutchouc	400	DDAC0429	1 653.00	DDAC0440	2 332.00	DDAC0448	2 224.00
1000	2000 x 1000	Pneumatiques	400	DDAC0430	1 653.00	DDAC0441	2 330.00	DDAC0449	2 258.00
1000	2500 x 1200	Caoutchouc	400	DDAC0431	1 894.00	DDAC0442	3 031.00	DDAC0450	2 551.00
1000	2500 x 1200	Pneumatiques	400	DDAC0432	1 894.00	DDAC0443	3 036.00	DDAC0451	2 551.00
Dossier tube pour plateau : l. 800 mm H 700 mm				DDAC0433	137.00				
Dossier tube pour plateau : l. 1000 mm H 700 mm				DDAC0434	137.00				
Dossier tube pour plateau : l. 1200 mm H 700 mm				DDAC0435	137.00				



### Fabrication sur mesure de remorques industrielles adaptées à chaque besoin.

Consultez votre partenaire D-Direct.

- A mains, tractables ou monotraces, avec 1 ou 2 essieux directeurs...
  - Capacité de 800 à 5000 kg.
  - Roues adaptées à la nature de vos sols.
- Versions : plateau nu, dossiers / ridelles, multi-niveaux, bâches...



## Remorque industrielle à mains ou tractable

Utilisation dans une enceinte privée pour le transfert entre bâtiments ou au sein même d'une entreprise pour déplacer des charges volumineuses.

- **Capacité : 800 et 1500 kg.**
- Construction robuste en tube d'acier soudé.
- Châssis en tube de 50 x 30 mm.
- Plancher en contreplaqué encastré dans le châssis, Ep. : 19 mm.
- 1 essieu directeur sur couronne à billes.
- Roues : caoutchouc semi-élastique ou gonflées.
- Roues équipées de roulements à rouleaux.
- Finition : Epoxy Bleu RAL 5005.

### Options :

- Timon avec oeil d'attelage : Ø 55 mm intérieur.
- Crochet d'attelage.
- Frein de parking.



Capacité (kg)	Dim. plateau L x l. (mm)	Dim. hors tout L x l. x H (mm)	Hauteur sol/plateau (mm)	Dim. roues Ø x l. (mm)	Corps de roues	Type de roues	Poids (kg)	Réf.	Prix € HT l'unité
800	1300 x 700	1700 x 700 x 1185	465	300 X 70	Tôle	Caoutchouc	85	DDAC0462	1 200.00
800	1500 x 800	1900 x 800 x 1185	465	300 x 110	Tôle	Gonflée	99	DDAC0463	1 404.00
1500	2000 x 1000	2400 x 1000 x 1235	515	400 x 100	Tôle	Gonflée	114	DDAC0464	1 780.00
Timon avec oeil d'attelage : Ø 55 mm intérieur								DDAC0465	142.00
Crochet d'attelage								DDAC0466	113.00
Frein de parking								DDAC0467	353.00



Versions avec ridelles et dossiers et autres dimensions. Consultez votre partenaire D-Direct.



# Tracteurs électriques

## Tracteur électrique

Ergonomique, silencieux, compact, puissant : pousse, tracte et dirige en toute facilité et sécurité.

Le tracteur électrique apporte aux opérateurs une assistance au déplacement de tous types de chariots et de matériels sur roues, sans aucun effort.

- Capacité de traction : 1000 kg sur plat.
- Timon de commande ergonomique à hauteur réglable.
- Régulateur de vitesse programmable de 0 à 6 km/h.
- Arrêt d'urgence. Klaxon.
- Roues traction en caoutchouc plein non marquant : Ø 285 x l. 85 mm.
- Puissance moteur : 24 V - 400 W.
- Batterie : 24 V / 25 Ah.
- Niveau de charge de batterie.
- Chargeur de batterie intégré : 24 V / 3 Ah.
- Dim. : L 895 x l. 460 mm.
- H maxi du timon : 1290 mm.
- Poids du tracteur : 95 kg.

**Livré en standard avec :**

- Batterie, crochet standard pour chariot.



Version inox sur demande



**D** Autres crochets disponibles. Consultez votre partenaire D-Direct.

**D** Existe en 1500 kg. Consultez votre partenaire D-Direct.

Réf.	Prix € HT l'unité
DDAL0011	4 545.00

## Tracteur électrique

- Capacité de traction : 1000 kg.
- Timon ajustable et ergonomique.
- Ecran LCD.
- Démarrage code PIN.
- Entièrement paramétrable.
- Batterie lithium.
- Contrôleur Curtis avec technologie CAN-bus.
- 2 roues en caoutchouc non marquant et 2 roues pivotantes.
- Vitesse de déplacement avec / sans charge : 4,2/4,5 km/h.
- Frein électromagnétique.
- Puissance moteur : 400 W.
- Batterie : 24 V / 20 Ah.
- Dim. : L 978 x l. 490 mm.
- H mini / maxi du timon : 750/1150 mm.
- Poids du tracteur : 67 kg.

**Livré de série avec :**

- Bras d'attelage et un crochet.



Réf.	Prix € HT l'unité
DDAL0012	4 240.00



## Tracteur électrique 1,5 Tonne

- Capacité de traction : 1,5 Tonne.
- Timon pivotant pour une grande maniabilité.
- Freinage électrique réglable.
- Variateur paramétrable.
- Avertisseur sonore.
- Attelage en U 1 hauteur (3 positions).
- Commande par papillon.
- Indicateur décharge batteries.
- Vitesse de déplacement avec / sans charge : 4/6 km/h.
- Batteries : (2 x 12) 24 V / 130 Ah (E 20).
- Dim. : L 850 x l. 570 mm.
- H timon : 1100 mm.
- Poids du tracteur : 160 kg.

**Pack énergie inclus (batteries, chargeur et RC).**

**Options :**

- Radio commandée pour les caddies.
- Levage électrique de l'attelage.
- Lampe à éclat sur poteau.
- Attelage 3 hauteurs.



Réf.	Prix € HT l'unité
DDAL0013	10 200.00

**D** De nombreuses options disponibles. Consultez votre partenaire D-Direct.

## Tracteur électrique 3 Tonnes

- Capacité de traction : 3 Tonnes.
- Timon pivotant pour une grande maniabilité.
- Freinage électrique.
- Avertisseur sonore.
- Attelage 1 hauteur (3 positions).
- Commande par papillon.
- Indicateur décharge batteries.
- Vitesse de déplacement avec / sans charge : 4/6 km/h.
- Batteries : (2 x 12) 24 V / 150-200 Ah (C 5).
- Dim. : L 1000 x l. 710 mm.
- H timon : 1375 mm.
- Poids du tracteur : 350 kg.

**Pack énergie inclus (batteries, chargeur et RC).**

**Options :**

- Radio commandée pour les caddies.
- Levage électrique de l'attelage.
- Lampe à éclat sur poteau.
- Attelage 3 hauteurs.



Réf.	Prix € HT l'unité
DDAL0014	12 621.00

**D** De nombreuses options disponibles. Consultez votre partenaire D-Direct.



## Roulette ultra roulante

**Fixe, pivotante ou pivotante à frein double blocage.**  
**Le profil bombé facilite le pivotement et réduit les efforts au démarrage.**  
**Effort de traction très réduit, même sous forte charge.**

- Roue à bandage polyuréthane bombé, dureté : Shore A 83±3.
- Corps aluminium, moyeu double roulement à billes étanche.
- Platine en tôle d'acier emboutie, protégée par zingage brillant.
- **Conditionnée par 2 roulettes.**
- **Autres conditionnements sur demande.**



Ultra roulante



Ø roue x largeur (mm)	Charge (kg)	Dim. platine (mm)	Entraxe de fixation (mm)	Ø trous de la platine (mm)	Hauteur totale (mm)	Déport (mm)	Cdt par	Fixe		Pivotante		Pivotante avec frein	
								Réf.	Prix € HT l'unité	Réf.	Prix € HT l'unité	Réf.	Prix € HT l'unité
80 x 40	180	105 x 85	80 x 60	9	108	41	2	DDAG1315	79.70	DDAG1320	83.10	DDAG1325	88.70
100 x 40	200	105 x 85	80 x 60	9	128	41	2	DDAG1316	81.00	DDAG1321	84.20	DDAG1326	90.30
125 x 40	200	105 x 85	80 x 60	9	155	41	2	DDAG1317	91.60	DDAG1322	95.40	DDAG1327	102.00
160 x 50	350	137 x 105	105 x 80	11	200	55	2	DDAG1318	147.00	DDAG1323	158.00	DDAG1328	178.00
200 X 50	350	137 X 105	105 X 80	11	240	55	2	DDAG1319	180.00	DDAG1324	189.00	DDAG1329	203.00

## Roulette caoutchouc Résilex

**Fixe, pivotante ou pivotante à frein double blocage.**  
**Excellente résistance à l'abrasion. Effort réduit au démarrage.**

- Roue à bandage caoutchouc non tachant, dureté : Shore A 68°±4.
- Corps polyamide 6 Bleu, moyeu roulement à billes de précision.
- Monture en tôle d'acier emboutie zinguée forte épaisseur.
- **Conditionnée par 2 roulettes.**
- **Autres conditionnements sur demande.**



Ø roue x largeur (mm)	Charge (kg)	Entraxe de fixation (mm)	Ø trous de la platine (mm)	Dim. platine (mm)	Hauteur totale (mm)	Cdt par	Fixe		Pivotante		Pivotante avec frein	
							Réf.	Prix € HT l'unité	Réf.	Prix € HT l'unité	Réf.	Prix € HT l'unité
100 x 31	200	80 x 60	8,5	105 x 80	132	2	DDAG1423	46.30	DDAG1428	49.20	DDAG1433	54.70
125 x 35	250	80 x 60	8,5	105 x 80	157	2	DDAG1424	60.20	DDAG1429	57.30	DDAG1434	62.70
125 x 40	300	105 x 80	11	135 x 110	164	2	DDAG1425	64.40	DDAG1430	70.00	DDAG1435	83.40
160 x 41	350	105 x 80	11	135 x 110	196	2	DDAG1426	71.40	DDAG1431	74.40	DDAG1436	87.80
200 x 41	400	105 x 80	11	135 x 110	238	2	DDAG1427	97.10	DDAG1432	99.70	DDAG1437	104.00

## Roue de brouette

**Bandage pneumatique ou polyuréthane increvable Noir.**

- Corps de roue en tôle d'acier soudée peinte.
- Moyeu roulement à rouleaux.
- **Conditionnée par 4 roues.**
- **Autres conditionnements sur demande.**

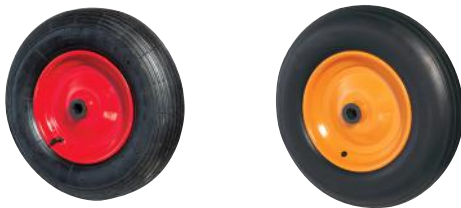

Type de bandage des roues	Ø roue x largeur (mm)	Charge (kg)	Alésage (mm)	Longueur moyeu (mm)	Cdt par	Réf.	Prix € HT l'unité
Polyuréthane Noir	385 x 88	130	20	75	4	DDAG1418	68.90
Pneumatique Noir	400 x 94	200	20	75	4	DDAG1419	46.40

## Roue increvable

**Bandage polyuréthane Noir à profil pneumatique pavé.**

- Corps de roue en polypropylène haute densité.
- Moyeu lisse ou à rouleaux.
- **Conditionnée par 2 ou 4 roues.**
- **Autres conditionnements sur demande.**



Ø roue x largeur (mm)	Charge (kg)	Alésage (mm)	Moyeu	Longueur moyeu (mm)	Cdt par	Réf.	Prix € HT l'unité
260 x 78	120	20	lisse	75	4	DDAG1333	48.60
260 x 78	120	20	à rouleaux	75	4	DDAG1334	45.90
260 x 78	120	25	à rouleaux	75	4	DDAG1335	45.90
400 x 83	180	20	à rouleaux	75	2	DDAG1336	90.50
400 x 83	180	25	à rouleaux	75	2	DDAG1337	90.50

## Roue de brouette à rayons

**Bandage pneumatique ou polyuréthane increvable Noir.**

- Corps de roue jante rayons en acier soudé, protégés par peinture.
- Moyeu axe plein soudé ou à roulement à rouleaux.
- **Conditionnée par 4 roues.**
- **Autres conditionnements sur demande.**



Type de bandage des roues	Ø roue x largeur (mm)	Charge (kg)	Alésage (mm)	Moyeu	Longueur moyeu (mm)	Cdt par	Réf.	Prix € HT l'unité
Pneumatique Noir	400 x 92	150	20	avec axe plein	260	4	DDAG1420	43.50
Pneumatique Noir	400 x 100	200	25	à rouleaux	76	4	DDAG1421	52.20
Polyuréthane Noir	400 x 94	200	20	avec axe plein	260	4	DDAG1422	71.40



# Roues et roulettes

## Roulette pivotante et fixe pour charges moyennes

**SERIE 11 : roue caoutchouc.**

- Capacité de 35 à 205 kg.
- Roue avec bandage caoutchouc Noir pressé sur jante en polypropylène Noir.
- Alésage lisse pour capacité de 35 à 100 kg ou roulement à rouleaux pour capacité de 175 à 205 kg.
- Pare-fils de série.
- Chape en acier embouti zingué.
- Fixation par platine.

La platine pivote sur un double chemin de billes.

**APPLICATION** : manutention générale

(chariots, établis mobiles, servantes d'atelier...)

Autres dimensions, nous consulter.

- **Conditionnement voir tableau (Cdt par).**
- **Panachage possible entre roulettes de même série.**
- **Autres conditionnements sur demande.**

Existe aussi en inox.  
Consultez votre partenaire D-Direct.



Ø roue x largeur (mm)	Charge (daN)	Dimension de la platine	Entraxe des trous de la platine	Ø des trous de la platine	Hauteur totale (mm)	Déport (mm)	Cdt par	Pivotante		Avec frein		Fixe	
								Réf.	Prix € HT l'unité	Réf.	Prix € HT l'unité	Réf.	Prix € HT l'unité
50 x 22	35	67 x 48	55 x 30	6	67	22	10	DDAG0823	14.20	-	-	DDAG0835	11.40
65 x 26	50	75 x 60	55 x 40	7	86	24	10	DDAG0824	14.40	-	-	DDAG0836	15.30
80 x 25	80	105 x 80	80 x 60	9	106	33	4	DDAG0825	23.40	DDAG0830	29.40	DDAG0837	20.30
100 x 30	100	105 x 80	80 x 60	9	127	33	4	DDAG0826	24.20	DDAG0831	31.70	DDAG0838	20.60
125 x 37	100	105 x 80	80 x 60	9	156	35	4	DDAG0827	25.70	DDAG0832	36.20	DDAG0839	23.40
160 x 40	175	135 x 105	105 x 80	11	195	55	4	DDAG0828	41.30	DDAG0833	48.70	DDAG0840	35.70
200 x 50	205	135 x 105	105 x 80	11	237	58	4	DDAG0829	44.60	DDAG0834	49.40	DDAG0841	36.90

## Roulette pivotante et fixe pour charges supérieures

**SERIE 21 : roue caoutchouc élastique.**

- Capacité de 130 à 400 kg.
- Roue avec bandage caoutchouc élastique bleu non tachant sur jante en polyamide Noir.
- Roulement à rouleaux (inox sur demande).
- Chape en acier embouti zingué.
- Fixation par platine.

La platine pivote sur un double chemin de billes.

**APPLICATION** : manutention de charge lourde sur sol fragile...

Autres dimensions, nous consulter.

- **Conditionné par 4 roulettes.**
- **Panachage possible entre roulettes de même série.**
- **Autres conditionnements sur demande.**

Existe aussi en inox.  
Consultez votre partenaire D-Direct.



Ø roue x largeur (mm)	Charge (daN)	Dimension de la platine	Entraxe des trous de la platine	Ø des trous de la platine	Hauteur totale (mm)	Déport (mm)	Cdt par	Pivotante		Avec frein		Fixe	
								Réf.	Prix € HT l'unité	Réf.	Prix € HT l'unité	Réf.	Prix € HT l'unité
80 x 36	130	105 x 80	80 x 60	9	105	40	4	DDAG1442	30.10	DDAG1443	33.50	DDAG1444	25.00
100 x 35	160	105 x 80	80 x 60	9	127	33	4	DDAG0842	30.40	DDAG0848	33.90	DDAG0854	25.00
125 x 40	200	105 x 80	80 x 60	9	156	35	4	DDAG0843	30.90	DDAG0849	35.20	DDAG0855	29.10
125 x 40	200	135 x 105	105 x 80	11	169	53	4	DDAG0844	48.00	DDAG0850	53.50	DDAG0856	43.10
150 x 50	275	135 x 105	105 x 80	11	190	53	4	DDAG0845	62.70	DDAG0851	87.20	DDAG0857	55.70
160 x 45	300	135 x 105	105 x 80	11	195	53	4	DDAG0846	51.30	DDAG0852	69.00	DDAG0858	48.30
200 x 50	400	135 x 105	105 x 80	11	237	58	4	DDAG0847	55.20	DDAG0853	72.00	DDAG0859	51.50

## Roulette pivotante et fixe pour charges moyennes

**SERIE 51 : roue polypropylène.**

- Capacité de 40 à 250 kg.
- Roue en polypropylène.
- Alésage lisse.
- Chape en acier embouti zingué.
- Fixation par platine.

La platine pivote sur un double chemin de billes.

**APPLICATION** : roulettes économiques

(chariots de manutention, bacs, cuves polyester...).

Autres dimensions, nous consulter.

- **Conditionnement voir tableau (Cdt par).**
- **Panachage possible entre roulettes de même série.**
- **Autres conditionnements sur demande.**

Existe aussi en inox.  
Consultez votre partenaire D-Direct.



Ø roue x largeur (mm)	Charge (daN)	Dimension de la platine	Entraxe des trous de la platine	Ø des trous de la platine	Hauteur totale (mm)	Déport (mm)	Cdt par	Pivotante		Avec frein		Fixe	
								Réf.	Prix € HT l'unité	Réf.	Prix € HT l'unité	Réf.	Prix € HT l'unité
50 x 22	40	67 x 42	55 x 31	7	67	25	10	DDAG0860	16.50	-	-	DDAG0875	10.80
65 x 27	70	75 x 60	55 x 40	8	86	26	10	-	-	-	-	DDAG0876	13.60
80 x 34	100	105 x 80	80 x 60	9	106	33	4	DDAG0861	25.30	DDAG0868	29.80	DDAG0877	23.90
100 x 36	120	105 x 80	80 x 60	9	127	33	4	DDAG0862	28.30	DDAG0869	29.90	DDAG0878	24.70
125 x 38	180	105 x 80	80 x 60	11	155	40	4	DDAG0863	37.20	DDAG0870	33.80	DDAG0879	32.50
125 x 40	200	135 x 105	105 x 80	9	169	53	4	DDAG0864	31.20	DDAG0871	46.00	DDAG0880	34.60
150 x 40	180	105 x 80	80 x 60	11	180	38	4	DDAG0865	24.70	DDAG0872	31.50	DDAG0881	34.70
150 x 46	250	135 x 105	105 x 80	11	190	55	4	DDAG0866	32.20	DDAG0873	49.40	DDAG0882	35.30
160 x 45	250	135 x 105	105 x 80	11	195	55	4	DDAG1445	36.50	DDAG1446	50.20	DDAG1447	36.90
200 x 50	250	135 x 105	105 x 80	11	237	58	4	DDAG0867	45.10	DDAG0874	51.30	DDAG0883	37.60



## Roulette pivotante, pivotante à frein et fixe pour charges moyennes

**SERIE 22/E : bandage plein, caoutchouc noir sur jante aluminium.**

- Capacité de 180 à 500 kg.
- Roulements à billes.
- Roulette pivotante, pivotante à frein et fixe, charge moyenne.
- Chape en acier embouti zingué.
- Fixation par platine (E).
- Platine pivotante sur double chemin de billes.
- Frein double action.

Jante aluminium



Autres dimensions nous consulter.

- Conditionné par 4 roulettes.
- Panachage possible entre roulettes de même série.
- Autres conditionnements sur demande.

Ø roue x largeur (mm)	Charge (daN)	Dimension de la platine	Entraxe des trous de la platine	Ø des trous de la platine	Hauteur totale (mm)	Déport (mm)	Cdt par	Pivotante		Avec frein		Fixe	
								Réf.	Prix € HT l'unité	Réf.	Prix € HT l'unité	Réf.	Prix € HT l'unité
100 x 40	180	105 x 80	80 x 60	9	127	33	4	DDAG1155	39.70	DDAG1163	51.00	DDAG1171	38.10
125 x 40	200	105 x 80	80 x 60	9	156	35	4	DDAG1156	63.90	DDAG1164	70.50	DDAG1172	58.00
125 x 40	250	135 x 105	105 x 80	11	169	53	4	DDAG1157	67.90	DDAG1165	82.90	DDAG1173	63.90
125 x 50	275	135 x 105	105 x 80	11	169	53	4	DDAG1158	100.00	DDAG1166	122.00	DDAG1174	86.30
150 x 50	275	135 x 105	105 x 80	11	190	55	4	DDAG1159	92.20	DDAG1167	114.00	DDAG1175	81.80
160 x 50	300	135 x 105	105 x 80	11	195	55	4	DDAG1160	89.60	DDAG1168	97.70	DDAG1176	74.90
200 x 50	350	135 x 105	105 x 80	11	237	58	4	DDAG1161	92.50	DDAG1169	107.00	DDAG1177	87.40
250 x 50	500	135 x 105	105 x 80	10,2	289	69	4	DDAG1162	182.00	DDAG1170	218.00	DDAG1178	177.00

## Roulette pivotante, pivotante à frein et fixe pour charges moyennes

**SERIE 41 : bandage polyuréthane 94 shore A sur jante aluminium.**

- Capacité de 160 à 500 kg.
- Roulements à billes.
- Roulette pivotante, pivotante à frein et fixe, charge moyenne.
- Chape en acier embouti zingué.
- Fixation par platine.
- Platine pivotante sur double chemin de billes.
- Frein double action.

Jante aluminium



Autres dimensions nous consulter.

- Conditionné par 4 roulettes.
- Panachage possible entre roulettes de même série.
- Autres conditionnements sur demande.

Existe aussi en polyuréthane élastique 75 shore A. Consultez votre partenaire D-Direct.

Ø roue x largeur (mm)	Charge (daN)	Dimension de la platine	Entraxe des trous de la platine	Ø des trous de la platine	Hauteur totale (mm)	Déport (mm)	Cdt par	Pivotante		Avec frein		Fixe	
								Réf.	Prix € HT l'unité	Réf.	Prix € HT l'unité	Réf.	Prix € HT l'unité
80 x 32	160	105 x 80	80 x 60	9	106	33	4	DDAG1179	37.20	DDAG1188	40.40	DDAG1197	29.10
100 x 32	180	105 x 80	80 x 60	9	127	33	4	DDAG1180	38.10	DDAG1189	52.10	DDAG1198	43.30
125 x 32	200	105 x 85	80 x 60	9	156	35	4	DDAG1181	49.60	DDAG1190	59.50	DDAG1199	46.30
125 x 32	250	135 x 105	105 x 80	11	169	53	4	DDAG1182	57.70	DDAG1191	72.70	DDAG1200	52.80
150 x 40	180	105 x 85	80 x 60	9	180	38	4	DDAG1183	69.00	DDAG1192	82.90	DDAG1201	63.90
150 x 40	250	135 x 105	105 x 80	11	190	55	4	DDAG1184	71.90	DDAG1193	85.10	DDAG1202	68.30
160 x 50	300	135 x 105	105 x 80	11	195	55	4	DDAG1185	100.00	DDAG1194	111.00	DDAG1203	83.40
200 x 50	350	135 x 105	105 x 80	11	237	58	4	DDAG1186	146.00	DDAG1195	151.00	DDAG1204	104.00
250 x 60	500	138 x 109	105 x 80	11	280	58	4	DDAG1187	266.00	DDAG1196	301.00	DDAG1205	261.00

## Roulette pivotante, pivotante à frein et fixe pour charges supérieures

**SERIE 42/EM et E105 : bandage polyuréthane, sur jante fonte.**

- Capacité de 250 à 1000 kg.
- Roulements à billes.
- Roulette pivotante, pivotante à frein et fixe pour charges supérieures.
- Chape en acier embouti zingué de forte épaisseur.
- Fixation par platine.
- Platine pivotante sur double chemin de billes en acier trempé.
- Frein arrière double action.

Jante fonte



Ø roue x largeur (mm)	Charge (daN)	Dimension de la platine	Entraxe des trous de la platine	Ø des trous de la platine	Hauteur totale (mm)	Déport (mm)	Cdt par	Pivotante		Avec frein		Fixe	
								Réf.	Prix € HT l'unité	Réf.	Prix € HT l'unité	Réf.	Prix € HT l'unité
80 x 36	250	100 x 85	80 x 60	9	120	45	4	DDAG1342	45.90	DDAG1349	53.20	DDAG1356	26.40
100 x 40	350	100 x 85	80 x 60	9	140	45	4	DDAG1343	54.70	DDAG1350	61.90	DDAG1357	34.70
125 x 40	400	100 x 85	80 x 60	9	165	45	4	DDAG1344	62.10	DDAG1351	69.40	DDAG1358	42.10
125 x 50	550	135 x 110	105 x 80	10	164	50	4	DDAG1345	71.90	DDAG1352	79.80	DDAG1359	63.80
160 x 50	800	135 x 110	105 x 80	10	209	58	4	DDAG1346	109.00	DDAG1353	120.00	DDAG1360	84.40
200 x 50	1000	135 x 110	105 x 80	11	245	55	4	DDAG1347	129.00	DDAG1354	139.00	DDAG1361	106.00
250 x 50	800	135 x 110	105 x 80	11	295	65	4	DDAG1348	257.00	DDAG1355	272.00	DDAG1362	247.00



# Roues et roulettes

## Roulette pour collectivités - ameublement

### SERIE 73/L : roulette pivotante

- Roues avec bandage caoutchouc Gris / corps en polyamide ou roues en polypropylène Noir.
- Chapes pivotantes en acier embouti zingué.
- Fixation par platine ou à œil (tige filetée et douille expansible sur demande).
- Roues sans frein.
- La platine pivote sur un chemin de billes.

Autres dimensions nous consulter.

- **Conditionné par 10 roulettes.**
- **Panachage possible entre roulettes de même série.**
- **Autres conditionnements sur demande.**



DDAG1230



DDAG1232

Roue	Ø roue x largeur (mm)	Alésage	Charge (daN)	Hauteur totale (mm)	Déport (mm)	Ø Oeil (mm)	Cdt par	Réf.	Prix € HT l'unité
Caoutchouc	32 x 16	Lisse	20	50,5	15	8	10	DDAG1230	11.60
Caoutchouc	40 x 16	Lisse	35	60	25,5	8	10	DDAG1231	10.10
Polypropylène	32 x 16	Lisse	20	50,5	15	8	10	DDAG1232	11.60
Polypropylène	40 x 16	Lisse	35	60,5	25,5	8	10	DDAG1233	10.10

### SERIE 73 : roulette pivotante

- Roues avec bandage caoutchouc Gris / corps en polypropylène ou roues en polypropylène Noir, alésage lisse.
- Chapes pivotantes en acier embouti zingué.
- Fixation par platine ou à œil (tige filetée et douille expansible sur demande) sur double chemin de billes.
- Frein double action.

Autres dimensions nous consulter.

- **Conditionnement voir tableau (Cdt par).**
- **Panachage possible entre roulettes de même série.**
- **Autres conditionnements sur demande.**



Roue	Ø roue x largeur (mm)	Alésage	Charge (daN)	Hauteur totale (mm)	Déport (mm)	Ø Oeil (mm)	Cdt par	Sans frein		Avec frein	
								Réf.	Prix € HT l'unité	Réf.	Prix € HT l'unité
Caoutchouc	50 x 18	Lisse	25	68	24	10,5	10	DDAG1238	11.40	DDAG1262	15.00
Caoutchouc	75 x 23	Lisse	50	98	28	10,5	4	DDAG1239	20.30	DDAG1263	24.60
Caoutchouc	100 x 27	Lisse	80	131,5	37	12,5	4	DDAG1240	22.00	DDAG1264	26.30
Caoutchouc	125 x 27	Lisse	100	154,5	45	12,5	4	DDAG1241	30.40	DDAG1265	35.70
Polypropylène	50 x 18	Lisse	25	68	24	10,5	10	DDAG1242	8.10	DDAG1266	11.80
Polypropylène	75 x 23	Lisse	50	98	28	10,5	10	DDAG1243	12.10	DDAG1267	13.50
Polypropylène	100 x 27	Lisse	80	131,5	37	12,5	10	DDAG1244	13.30	DDAG1268	14.50
Polypropylène	125 x 27	Lisse	100	154,5	45	12,5	4	DDAG1245	27.10	DDAG1269	32.30

### SERIE 70 : roulette pivotante

- Roulettes pivotantes avec chape en acier embouti, sur un double chemin de bille. Fixation à œil.
- Alésage lisse sans pare-filet ou roulement à billes avec pare-filet.
- Bandage en caoutchouc thermoplastique.
- Jante en polypropylène.
- Frein double action. Finition chromée.
- **Conditionné par 4 roulettes.**
- **Panachage possible entre roulettes de même série.**
- **Autres conditionnements sur demande.**



Sans frein, alésage lisse, sans pare-filet

Avec frein, alésage lisse, sans pare-filet

Sans frein, roulement à bille, avec pare-filet

Avec frein, roulement à bille, avec pare-filet

Ø roue x largeur (mm)	Charge (daN)	Alésage	Hauteur totale (mm)	Cdt par	Sans frein		Avec frein	
					Réf.	Prix € HT l'unité	Réf.	Prix € HT l'unité
80 x 32	80	Lisse	111	4	DDAG1363	21.80	DDAG1371	28.80
80 x 32	80	Rlt à bille	111	4	DDAG1364	24.40	DDAG1372	31.40
100 x 32	100	Lisse	135	4	DDAG1365	21.90	DDAG1373	28.90
100 x 32	100	Rlt à bille	135	4	DDAG1366	25.10	DDAG1374	32.10
125 x 32	100	Lisse	160	4	DDAG1367	25.50	DDAG1375	32.20
125 x 32	100	Rlt à bille	160	4	DDAG1368	28.50	DDAG1376	35.10
150 x 32	100	Lisse	185	4	DDAG1369	30.50	DDAG1377	37.60
150 x 32	100	Rlt à bille	185	4	DDAG1370	33.80	DDAG1378	33.50

## Roue pneumatique

### SERIE 31 : roue gonflable avec chambre à air

- Corps plastique (PN/PP).
- Roulement à rouleaux.

Autres dimensions nous consulter.

- **Conditionné par 4 roues.**
- **Autres conditionnements sur demande.**

Ø roue x largeur (mm)	Alésage (mm)	Longueur moyeu (mm)	Ep. du pneu (ply)	Charge (daN)	Pression gonflage	Cdt par	Réf.	Prix € HT l'unité
200 x 50	20	59	2	75	2	4	DDAG1305	24.00
260 x 85	20	75	2	150	2,5	4	DDAG1306	23.50
260 x 85	25	75	2	150	2,5	4	DDAG1307	39.40
400 x 100	20	75	2	200	2	4	DDAG1308	54.70
400 x 100	25	75	2	200	2	4	DDAG1309	49.90

Existe aussi en **flasques en acier et en increvable souple.** Consultez votre partenaire D-Direct.







## Roue directrice de transpalette manuel

Moyeu de roues : roulements à billes de précision acier.

Température d'emploi : - 20°C à + 60°C.

• **Roues série ET** : bandage caoutchouc Noir, dureté 68 shore A, vulcanisé sur jante aluminium.

• **Roues série ZT** : bandage polyuréthane, dureté 91 shore A, coulé sur jante fonte.

• **Roues série PT** : polyamide 6 Blanc.

Conditionnée par 2 roues.

Autres conditionnements sur demande.

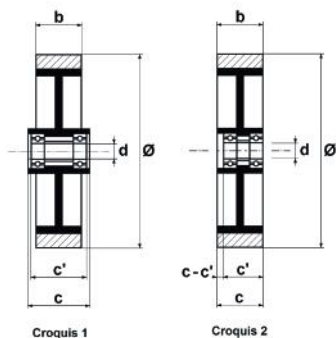

Série ET



Série ZT



Série PT

Ø x b (mm)	C (mm)	c' (mm)	c - c' (mm)	D (mm)	Croquis	Cdt par	Série ET			Série ZT			Série PT		
							Charge (kg)	Réf.	Prix € HT l'unité	Charge (kg)	Réf.	Prix € HT l'unité	Charge (kg)	Réf.	Prix € HT l'unité
180 x 50	50	43	7	20	2	2	350	DDAG1382	39.00	400	DDAG1386	37.30	600	DDAG1392	30.70
180 x 50	60	60	/	20	1	2	350	DDAG1439	40.70	-	-	-	-	-	-
180 x 50	60	56	/	25	1	2	350	DDAG1440	42.30	-	-	-	-	-	-
200 x 50	50	43	7	20	2	2	450	DDAG1385	40.70	450	DDAG1391	40.70	600	DDAG1393	37.30
200 x 50	60	54	/	20	1	2	450	DDAG1060	39.00	-	-	-	-	-	-
200 x 50	60	50	/	25	1	2	450	DDAG1061	40.70	-	-	-	-	-	-
200 x 50	60	60	/	20	1	2	-	-	-	1100	DDAG1074	67.30	600	DDAG1441	37.30
200 x 50	60	60	/	25	1	2	-	-	-	1100	DDAG1075	70.70	-	-	-

## Galet de transpalette et gerbeur

Moyeu de roues : roulements à billes de précision.

Température d'emploi : - 20°C à + 70°C.

### Série RZE :

• Bandage : polyuréthane Orange, dureté 91 shore A, coulé sur corps de roues en acier.

Conditionné par 4 galets.

Autres conditionnements sur demande.



Série RZE

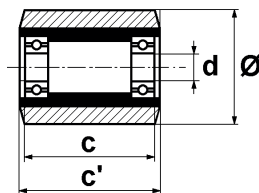

Série RP

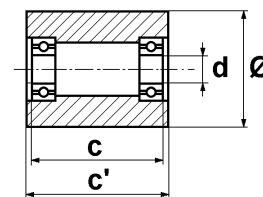

## Galet de transpalette et gerbeur

Moyeu de roues : roulements à billes de précision.

Température d'emploi : - 20°C à + 70°C.

### Série RP :

• Bandage : polyamide 6 Blanc.

Conditionné par 4 galets.

Autres conditionnements sur demande.

Série RZE						
Charge (kg)	Ø x c (mm)	c' (mm)	d* (mm)	Cdt par	Réf.	Prix € HT l'unité
500	80 x 50	50	20	4	DDAG1415	31.40
600	80 x 60	60	20	4	DDAG1396	33.30
700	80 x 70	70	20	4	DDAG1397	35.30
800	80 x 80	80	20	4	DDAG1416	37.20
900	80 x 90	90	20	4	DDAG1417	39.10
600	82 x 60	60	20	4	DDAG1077	33.30
700	82 x 70	70	20	4	DDAG1078	35.30
900	82 x 90	90	20	4	DDAG1400	39.10
1000	82 x 100	100	20	4	DDAG1080	41.00
600	85 x 60	60	20	4	DDAG1082	33.30
700	85 x 70	70	20	4	DDAG1083	35.30
750	85 x 75	75	20	4	DDAG1404	37.20
800	85 x 80	80	20	4	DDAG1405	41.00
900	85 x 90	90	20	4	DDAG1084	41.00
1000	85 x 100	100	20	4	DDAG1085	43.00
1050	85 x 110	110	20	4	DDAG1407	54.50

\*sur demande alésage sur roulements à billes Ø 17 et 25 mm

Série RP						
Charge (kg)	Ø x c (mm)	c' (mm)	d* (mm)	Cdt par	Réf.	Prix € HT l'unité
600	75 x 66	64,2	20	4	DDAG1408	22.50
600	82 x 60	60	20	4	DDAG1086	22.50
700	82 x 70	70	20	4	DDAG1087	22.50
1000	82 x 100	100	20	4	DDAG1089	24.50
700	85 x 70	70	20	4	DDAG1092	26.50
900	85 x 90	90	20	4	DDAG1093	28.50
1000	85 x 100	100	20	4	DDAG1094	28.50

\*sur demande alésage sur roulements à billes Ø 17 et 25 mm ou roulements à billes en inox



Autres modèles et dimensions sur demande. Consulter votre partenaire D-Direct





# Convoyeurs et billes de manutention

## Convoyeur extensible et mobile à galets plastique, acier ou rouleaux

Permet le transport d'objets de tailles différentes d'une installation fixe vers un point d'arrivée mobile.

Adapté pour la manutention dans les locaux encombrés, pour les chargements et les déchargements de camions, wagons...

**Charge maxi : 70 kg/m.**

- 2 largeurs : 500 ou 600 mm.
- Armature acier.
- Pièce de liaison avec butée d'arrêt.
- Pieds réglables en hauteur de 800 à 1000 mm.
- Roues à freins à chaque pied d'extrémité de convoyeur.
- Galets Ø 50 mm équipés de roulement à billes.

A partir de

**1289.00** €HT

l'unité

**Charge maxi : 100 kg/m.**

- 2 largeurs : 500 ou 600 mm.
- Armature et rouleaux acier.
- Pièce de liaison avec butée d'arrêt.
- Pieds réglables en hauteur de 800 à 1000 mm.
- Roues à freins à chaque pied d'extrémité de convoyeur.
- Rouleaux Ø 38 mm équipés de roulement à billes.



Nbre de pieds	Longueur mini/maxi (mm)	Largeur (mm)	Galets plastique		Galets acier	
			Réf.	Prix € HT l'unité	Réf.	Prix € HT l'unité
4	1068 / 3642	500	DDAI1102	1 289.00	DDAI1112	1 321.00
5	1368 / 4734	500	DDAI1103	1 756.00	DDAI1113	1 692.00
6	1668 / 5826	500	DDAI1104	2 047.00	DDAI1114	2 015.00
7	1968 / 6918	500	DDAI1105	2 402.00	DDAI1115	2 418.00
4	1068 / 3642	600	DDAI1107	1 385.00	DDAI1117	1 418.00
5	1368 / 4734	600	DDAI1108	1 773.00	DDAI1118	1 885.00
6	1668 / 5826	600	DDAI1109	2 095.00	DDAI1119	2 289.00
7	1968 / 6918	600	DDAI1110	2 482.00	DDAI1120	2 563.00

Rouleaux acier					
Nbre de pieds	Longueur mini/maxi (mm)	Largeur (mm)	Réf.	Prix € HT l'unité	
3	940 / 2350	500	DDAI1121	1 337.00	
4	1320 / 3350	500	DDAI1122	1 611.00	
5	1700 / 4350	500	DDAI1123	2 015.00	
6	2080 / 5350	500	DDAI1124	2 450.00	
7	2460 / 6350	500	DDAI1125	2 773.00	
3	940 / 2350	600	DDAI1126	1 434.00	
4	1320 / 3350	600	DDAI1127	1 611.00	
5	1700 / 4350	600	DDAI1128	2 079.00	
6	2080 / 5350	600	DDAI1129	2 482.00	
7	2460 / 6350	600	DDAI1130	2 885.00	

## Bille à socle cylindrique

Bille de manutention amovible, simplement emboîtée dans des trous.

Ce positionnement permet d'obtenir une hauteur du plan de travail très réduite par rapport au plan de fixation.

- Recommandée pour la manutention des charges à base flexible.
- Bille : acier.
- Carter : acier embouti.
- Conditionnée par 4 ou 6 billes.
- Autres conditionnements sur demande.

Existe sur demande avec :

- Bille nylon et carter acier.
- Bille inox et carter acier.
- Bille inox et carter inox.
- Fixation possible par clip.



Fixation possible par clip. Consultez votre partenaire D-Direct.



Vendues par 2 lots de 4 Panachage possible

Charge (kg)	Dim. A (mm)	Dim. B (mm)	Dim. C (mm)	Dim. D (mm)	Dim. E (mm)	Dim. F (mm)	Dim. J (mm)	Poids (kg)	Cdt par	Réf.	Prix € HT l'unité
60	15,8	31	21	3,2	24	9,5	3	0,043	6	DDAH0800	16.60
160	22,2	45	30	4,3	36	9,8	3	0,132	6	DDAH0801	25.00
300	30	55	37	5,5	45	13,8	4	0,278	4	DDAH0802	46.80
610	44,5	75	53,5	9	62	19	4	0,725	4	DDAH0803	121.00

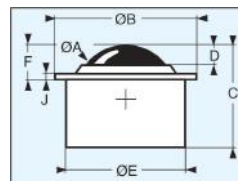

## Bille de manutention à collerette

Recommandée pour la manutention des charges à base flexible de type semelle de conteneurs ou palettes aluminium...

L'encastrement des billes dans le support permet un faible dépassement au plan de fixation.

- Fixation par 2 trous.
- Bille : acier.
- Carter : acier embouti.
- Conditionnée par 5 billes.
- Autres conditionnements sur demande.

Existe sur demande avec :

- Bille nylon et carter acier.
- Bille inox et carter acier.
- Bille inox et carter inox.
- Fixation rapide par ressort.
- Fixation par 3 trous.

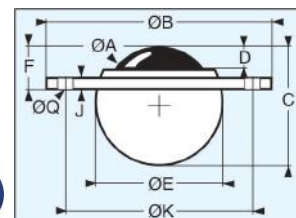

Charge (kg)	Dim. A (mm)	Dim. B (mm)	Dim. C (mm)	Dim. D (mm)	Dim. E (mm)	Dim. F (mm)	Dim. J (mm)	Dim. K (mm)	Dim. Q (mm)	Cdt par	Réf.	Prix € HT l'unité
25	19	61	22	3,2	29,1	10	3,2	44,5	5,1	5	DDAH0807	17.00
55	25,4	73	30	6,3	37,2	14,2	3,5	55,6	5,1	5	DDAH0808	20.90
125	31,7	73,7	36,1	8	45,5	16,2	4,2	58,7	5,1	5	DDAH0809	26.70



Nous pouvons également vous proposer des versions anticorrosion (bille inox, carter composite, double joint). Consultez votre partenaire D-Direct.



## Transporteur à rouleaux acier ou plastique

Conseillé pour le transport et l'accumulation de tout objet à fond plat ou muni de lattes de renforcement (caisses, cartons, casiers, bacs, ...), pesant jusqu'à 120 kg/m.

- Châssis : cadre aluminium 40 x 80 mm, percé dans l'axe, rainure de 8 mm sur la longueur permettant la fixation d'accessoires.
- Longueur : 1000, 1500 et 2000 mm.
- Rouleaux : Ø 50 mm en plastique ou en acier zingué.
- Axe lisse à ressort Ø 8 mm, roulement à billes de manutention.
- Largeur : 200, 300, 400, 500, 600 mm. Réglable au pas de 75 mm.

### Accessoires :

- Pieds support réglables de 750 à 900 mm.
- Guides bilatéraux fixes : H 15 mm.
- Butée fixe d'arrêt H 40 mm à monter en extrémité du convoyeur.



DDZZ0055 : Transporteur à rouleaux



Nous vous proposons un service sur mesure : étude personnalisée, propositions, devis, installations, suivi, SAV... Consultez votre partenaire D-Direct.

### QUELQUES EXEMPLES DE RÉALISATIONS SUR MESURE :



DDZZ0107 : Convoyeur spirale



DDZZ0108: Convoyeur spirale et convoyeur rouleaux



DDZZ0092 : Rayonnage dynamique pour charge jusqu'à 20 kg/m.



DDZZ0056 : Table d'accumulation rotative pour charge jusqu'à 80 kg/m.

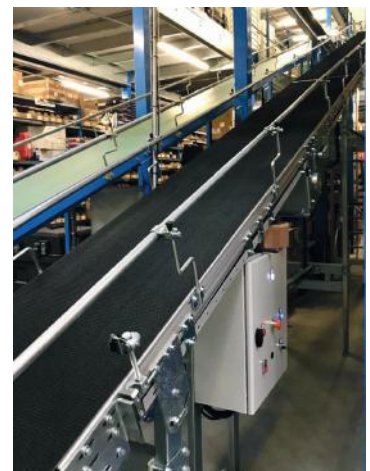

DDZZ0057 : Transporteur à bande pour charge jusqu'à 120 kg/m.



# Véhicules électriques

## Tracteur électrique assis

**Véhicule fonctionnel et robuste.**

**Ses dimensions compactes, ses commandes intuitives et sa performance en font une machine adaptée pour tractier des matériels.**

- **Capacité de traction : 2 ou 5 Tonnes.**
- Châssis en tôle formant une structure portante en caisson.
- Usage : intérieur et extérieur.
- Vitesse avec / sans charge : 4 / 12 km/h.
- Batterie : 24 V 250-360 A (C 5).
- **Pack énergie inclus (batterie, chargeur et RC).**

### Équipement standard :

- Éclairage avant et arrière, feux de stop, clignotants.
- Avertisseur sonore.
- Indicateur de décharge de la batterie.
- Compteur horaire.
- Auto-diagnostic de panne.
- Siège ergonomique.
- Attelage 3 hauteurs (220 / 290 / 360 mm).
- Freinage électrique et frein hydraulique à l'arrière.
- Variateur paramétrable.



### Options sur demande :

- Cabine portes rigides (essuie-glace, rétro latéraux et panoramique, lampe à éclat, feu LED avant).
- Cabine portes souples PVC (essuie-glace, rétro latéraux et panoramique, lampe à éclat, feu LED avant).
- Lampe à éclat sur poteau.

Capacité de traction (kg)	Dim. L x l. x H (mm)	Hauteur d'assise (mm)	Poids (kg)	Réf.	Prix € HT l'unité
2000	1665 x 920 x 1620	750	650	DDAC0527	<b>18 654.00</b>
5000	1665 x 920 x 1620	750	740	DDAC0528	<b>20 770.00</b>



DDAC0527



De nombreux modèles et options disponibles. Consultez votre partenaire D-Direct.



DDAC0528 avec option cabine

## Véhicule électrique

**Véhicule simple et fonctionnel, appelé également « Golfette ».**  
**Véhicule électrique incontournable pour les déplacements inter-sites du personnel, des visiteurs...**

### • Charge sur plateau : 150 kg.

- Usage : intérieur et extérieur.
- Vitesse à vide : 25 km/h.
- Dim. : L 2800 x l.1200 x H 1850 mm.
- H assise : 720 mm.
- Batterie : 48 V 170 A (C 20).
- Poids : 515 kg.
- **Pack énergie inclus (batterie, chargeur et RC).**



### Équipement standard :

- Feux avant et arrière, feux de stop, clignotants à LED.
- Indicateur de décharge de la batterie.
- Buzzer de recul.
- Toit canopy avec pare-brise en lexan et rétroviseurs latéraux.
- Plateau : L 1000 x l. 1100 mm.
- Jante en aluminium.
- Variateur paramétrable.

### Options :

- Lampe à éclat sur contact.
- Cabine rigide.
- Batterie lithium 100 Ah.

**Autres options disponibles sur demande.**



Photo non contractuelle véhicule présenté avec les options standards.



**D** Existe aussi en version 2, 4, 6 ou 8 passagers, avec ou sans plateau, avec ou sans cabine.

Réf.	Prix € HT l'unité
DDAC0529	<b>10 925.00</b>



Version avec cabine

## Véhicule électrique

**Véhicule simple et fonctionnel, appelé également « Golfette ».**  
**Véhicule électrique incontournable pour les déplacements inter-sites du personnel, des visiteurs ...**

### • Charge sur plateau : 400 kg.

### • Capacité de traction : 2000 kg.

- Usage : intérieur et extérieur.
- Vitesse à vide : 30 km/h.
- Dim. : L 3600 x l.1200 x H 1800 mm.
- H assise : 720 mm.
- Batterie : 48 V 225 A (C 20).
- Poids : 660 kg.
- **Pack énergie inclus (batterie, chargeur et RC).**



### Équipement standard :

- Feux avant et arrière, feux de stop, clignotants à LED.
- Indicateur de décharge de la batterie.
- Buzzer de recul.
- Toit canopy avec pare-brise en lexan et rétroviseurs latéraux.
- Plateau : L 1830 x l. 1100 mm.
- Ridelles en aluminium et arrière rabattable.
- Jante en aluminium.
- Variateur paramétrable.

### Options :

- Lampe à éclat sur contact.
- Cabine rigide.
- Batterie lithium 100 Ah.

**Autres options disponibles sur demande.**



**D** Existe aussi en version 4, 6 ou 8 passagers, avec ou sans plateau, avec ou sans cabine. Consultez votre partenaire D-Direct.

Réf.	Prix € HT l'unité
DDAC0530	<b>13 448.00</b>



Modèle 6 places avec plateau